



PROFESSIONAL

Cafitesse Excellence Touch

Gebruikershandleiding

EXCELLENCE TOUCH - 2019-03



Copyright 2019 © JACOBS DOUWE EGBERTS, Nederland
De Engelse versie is het origineel van deze gebruikershandleiding.
Alle andere talen zijn vertalingen van de originele gebruikershandleiding.

Fabrikant:
EVOCA SpA
Via Roma 24
24030 Valbrembo (BG)
Italië

INHOUDSOPGAVE

1 - INTRODUCTIE	4	6 - PROGRAMMEREN25
Over het apparaat	4	Inleiding	25
Belangrijk	4	De operatormenu's openen	25
Gebruikte symbolen in deze handleiding	4	Programmering startmenu	26
2 - VEILIGHEIDSINSTRUCTIES	5	De waarden invoeren	28
Algemene veiligheid	5	Dagelijkse actie (menu sectie 1)	29
Vervoer en opslag	6	Drankinstellingen (menu sectie 2)	30
Installatie	6	Machine-instellingen (menu sectie 3)	35
Voedselveiligheidsinstructies (HACCP)	7	Dranktellers / statistieken (menu sectie 4)	39
Training	7	Eco (menu sectie 5)	42
3 - OVERZICHT.	8	Betaalsystemen (menu sectie 6)	44
Overzicht van apparaat	8	Systeem (menu sectie 8)	44
Overzicht bedieningspaneel van apparaat	9	7 - BETAALSYSTEMEN45
Statusregel	10	Inleiding	45
4 - GEBRUIK	11	Verscheidene betaalfuncties	45
Plaatsen van productpakken	11	Prijzen (menu sectie 6)	46
Lege productpakken	11	Protocollen van betalingssysteem (menu sectie 7)	48
Plaatsing van kop/kan	12	8 - PROBLEMEN OPLOSSEN54
Drankuitgifte	12	9 - SPECIFICATIES.56
Het apparaat uitschakelen	17		
Het apparaat inschakelen	17		
Verscheidene instellingen en informatie	18		
5 - REINIGING	19		
Buitenkant reinigen	19		
Reinigingsprocedures	19		
Wanneer het apparaat reinigen	20		
Spoelen	20		
Volledige reiniging	22		

1 - INTRODUCTIE

Over het apparaat

Hartelijk dank voor het kiezen van de Cafitesse Excellence Touch. De Cafitesse Excellence Touch is een koffieapparaat van hoge kwaliteit specifiek ontworpen om de professionele foodservice-industrie te voorzien van warme en koude* koffie, koffiespecialiteiten, cacao dranken (optie) en water. Deze handleiding bevat gedetailleerde bedienings- en veiligheidsinstructies. Houd u aan de bedienings- en onderhoudsvoorschriften zoals vermeld in deze handleiding en volg de voedselveiligheidsvoorschriften / HACCP op. Mocht u vragen hebben, neem dan contact op met uw Cafitesse-systeemleverancier.

Belangrijk

Het apparaat mag alleen geplaatst worden op locaties waar er toezicht is van getrainde personen. Het bedienen, vullen en reinigen van het apparaat mag alleen gebeuren door bevoegde en getrainde personen. Zorg ervoor dat nieuw personeel deze gebruikershandleiding leest voordat zij het apparaat zullen bedienen en dat zij de (voedsel) veiligheidsvoorschriften begrijpen. De fabrikant en JACOBS DOUWE EGBERTS kunnen niet verantwoordelijk worden gehouden in het geval van schade en/of verwondingen door onjuist gebruik van het apparaat of van het niet opvolgen van de procedures zoals beschreven in deze gebruikershandleiding.

Gebruikte symbolen in deze handleiding

De volgende symbolen worden in deze handleiding gebruikt in combinatie met een tekst om belangrijke en kritieke informatie te benadrukken. Houd u aan deze opmerkingen en voorkom verwondingen en productschade.



Noot:

Geeft extra informatie die van hulp kan zijn bij het bedienen van het apparaat.



Let op:

Waarschuwt tegen onveilige handelingen. Houd u aan voedselveiligheidsvoorschriften, voorkom verwondingen of schade aan het apparaat.



Waarschuwing:

Waarschuwt voor potentieel gevaarlijke situaties die, als niet voorkomen, kunnen resulteren in zware verwondingen of de dood.



Gevaar:

GEEFT ONMIDDELIJK GEVAARLIJKE SITUATIES AAN DIE, ALS NIET VOORKOMEN, ZULLEN RESULTEREN IN ZWARE VERWONDINGEN OF DE DOOD.

2 - VEILIGHEIDSINSTRUCTIES

Algemene veiligheid

Het apparaat is niet bedoeld voor bediening door personen (inclusief kinderen) met psychische of fysieke beperkingen. Om hun veiligheid te waarborgen, dienen zij toezicht en instructie te krijgen van een competent persoon betreffende het gebruik van het apparaat.

 **Gevaar:**
RAAK NOOIT DE STROOMVOORZIENING AAN WANNEER UW HANDEN NAT ZIJN OF HET NETSNOER/DE STEKKER NAT IS.

 **Waarschuwing:**
Laat geen kinderen in de buurt van het apparaat zonder toezicht.

 **Waarschuwing:**
Schakel het apparaat uit als het netsnoer van het apparaat beschadigd is en neem contact op met uw leverancier voor vervanging.

 **Waarschuwing:**
De producten uit het apparaat zijn zeer heet! Om verbranding te voorkomen, dient u uw handen en andere lichaamsdelen weg te houden van het uitgiftegedeelte zodra er op een keuzeknop is gedrukt of tijdens het spoelen (reinigen van het apparaat).

 **Waarschuwing:**
Plaats geen koppen, kannen of containers gevuld met vloeistof op het apparaat.

 **Waarschuwing:**
Er is risico op verbranding als koppen/kannen/containers vallen.

 **Waarschuwing:**
Houdt voldoende ruimte vrij rondom het apparaat, zodat u weg kunt komen indien hete vloeistoffen spatten.

 **Waarschuwing:**
Plaats het apparaat op een tafel of bar met een minimum hoogte van 60 cm/24 inch om te voorkomen dat kinderen een keuzeknop kunnen indrukken.

 **Let op:**
Controleer en leeg de lekbak van het apparaat regelmatig om verbranding en een natte vloer (slipgevaar) als gevolg van het overstromen van (hete) vloeistoffen uit de lekbak te voorkomen.

Vervoer en opslag

Vervoer en sla het apparaat altijd op in de originele verpakking.

Voor het opslaan of vervoeren van het apparaat:

- Plaats de productpakketten in de koeling.
- Reinig het apparaat.
- Neem contact op met uw Cafitesse-systeemleverancier zodat een bevoegde en getrainde onderhoudstechnicus het water uit de boiler kan laten en het apparaat tegen vorstschade kan beschermen.



Let op:

Het apparaat mag niet blootgesteld worden aan vorst gedurende gebruik, opslag of vervoer.

Installatie

Het installeren, verplaatsen, onderhouden en programmeren van het apparaat mag alleen door een bevoegde en getrainde onderhoudstechnicus worden uitgevoerd.

Het apparaat dient geïnstalleerd te worden door uw Cafitesse-systeemleverancier met inachtnaam van de installatievereisten:

- Het apparaat is uitsluitend ontworpen voor gebruik binnenshuis en dient te worden geplaatst op een stabiele vlakke ondergrond, zoals een tafel of bar, die het gewicht van het apparaat kan dragen. Bescherm het apparaat tegen direct zonlicht, vorst en regen.
- Zorg ervoor dat er voldoende ventilatieruimte rondom het apparaat aanwezig is en dat de voor- en achterzijde toegankelijk zijn voor onderhoud.
- Gebruik uitsluitend nieuwe waterslangen en verbindingen in overeenstemming met EN61770 voor het aansluiten van de watervoorziening. Oude en/of gebruikte waterslangen zijn niet toegestaan.
- Het apparaat dient aangesloten te worden op een drinkwaterleiding in overeenstemming met lokale wetten en regels. In het geval van koude dranken dient de kwaliteit van de watervoorziening te worden gecontroleerd om er zeker van te zijn dat de koude dranken veilig zijn volgens lokale wetten en regels.
- Bescherm het apparaat tegen lopend water, spatten, sproeien of stoom, hitte of veel stof.
- Het apparaat mag niet gereinigd worden met een waterstraal en is niet geschikt voor plaatsing op een oppervlak in de buurt van waterstralen (bijv. voor reinigingsdoeleinden).
- Als het apparaat aangesloten is door middel van een stroomvoorziening met vaste bedrading (zonder stekker), dient het elektrisch circuit te zijn voorzien van een stroomonderbreker met een contactopening van tenminste 3 mm / 0,12 inch die alle polen bedient.
- Als het apparaat aangesloten is door middel van een wandcontactdoos, gebruik dan een gearde verbinding in overeenstemming met de lokale wetten en regels. Zorg ervoor dat het elektrisch circuit is beveiligd met een aardlekschakelaar en dat de wandcontactdoos en stekker altijd bereikbaar zijn.
- De stroomstekker mag alleen door erkende en getrainde onderhoudstechnici worden vervangen. Hetzelfde model stekker of één van de modellen vermeld in bijlage "A" moet worden gebruikt voor vervanging.
- De fabrikant is niet aansprakelijk voor schade veroorzaakt door het niet opvolgen van de bovengenoemde veiligheidsinstructies.

Voedselveiligheidsinstructies (HACCP)

Het apparaat is ontworpen in overeenstemming met voedselveiligheidsrichtlijnen, inclusief HACCP, zoals vereist is in de foodservice-industrie.

De operator dient zich te houden aan de basisrichtlijnen voor voedselveiligheid en hygiëne. Volg de reinigingsprocedures in deze handleiding. HACCP-richtlijnen vereisen dat de reinigingsmomenten worden geregistreerd.

- Volg de opslag- en gebruiksinstructies zoals gedrukt op de Cafitesse-productpakken op.
- Was uw handen alvorens productpakken of apparaatonderdelen die in contact komen met ingrediënten te hanteren.
- Raak het uiteinde van de doseertuit niet aan. Indien reiniging nodig is, de doseertuit uitsluitend met helder water spoelen.
- Houd u aan de “tenminste houdbaar tot”- en “verval”-data op het productpak. Gebruik het product niet als één van beide data is verlopen en gebruik altijd het oudste product eerst (volgens het first-in-first-out-principe).
- Houd de ruimte rond het apparaat schoon en netjes.
- Gebruik alleen reinigingsmiddelen die worden aangeraden door de voedingsindustrie en uw Cafitesse-systeemleverancier. Raadpleeg het etiket van het reinigingsmiddel voor het veilige gebruik hiervan.



Gevaar:

**SPROEI OF SPAT GEEN WATER OP HET APPARAAT.
GEBRUIK GEEN WATERSTRAAL.**



Gevaar:

**KANTEL HET APPARAAT NOOIT OM ERACHTER OF
ERONDER TE REINIGEN. VOORKOM BRANDWONDEN!
DE BOILER BEVAT ZEER HEET WATER WAT ERUIT KAN
STROMEN TIJDENS HET KANTELEN OF VERPLAATSEN
VAN HET APPARAAT.**

Training

Train nieuw personeel in voedselveiligheid (HACCP).

- Informeer nieuw personeel over de schoonmaakmomenten en -procedures.
- Laat nieuw personeel deze gebruikershandleiding lezen voorafgaand aan gebruik van het apparaat.
- Bewaar deze gebruikershandleiding in de buurt van het apparaat.

Mocht u vragen hebben, neem dan contact op met uw Cafitesse-systeemleverancier.

3 - OVERZICHT

Overzicht van apparaat

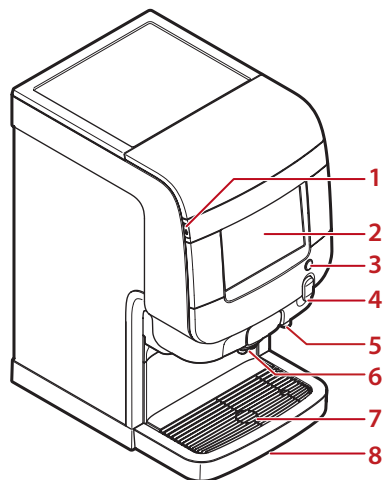

1. Aansluiting voor USB-sleutel
2. Touchscreen
3. Warmwaterknop
4. Deurhendel (*slot optioneel*)
5. Rechter uitgiftegedeelte voor warm water
6. Centraal uitgiftegedeelte voor dranken
7. Koppensplateau
8. Lekbak

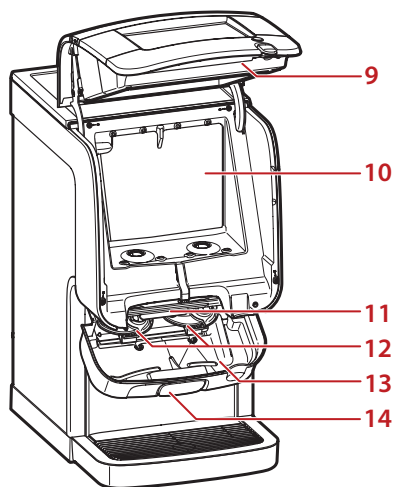

9. Apparaatdeur
10. Koeling
11. Openingshendel
12. Mixerkommen
13. Interne lekbak
14. Uitgiftegedeelte

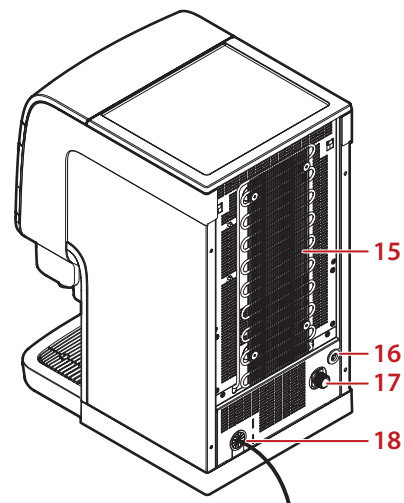

15. Condensatierooster
16. Aansluiting voor opties
17. Wateraansluiting
18. Netsnoer

Overzicht bedieningspaneel van apparaat

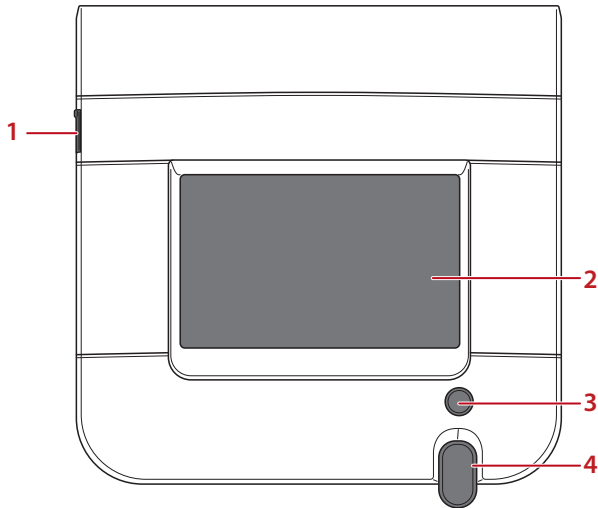

1. Aansluiting voor USB-sleutel
2. Touchscreen
3. Warmwaterknop
4. Deurhendel (slot optioneel)

Gebruik de volgende vingerhandelingen op het aanraakscherm voor drankuitgifte, reiniging en programmeren. U vindt voorbeelden in de gebruiksaanwijzing:

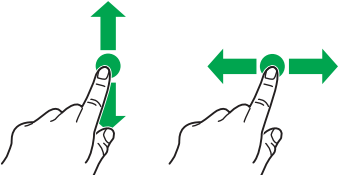
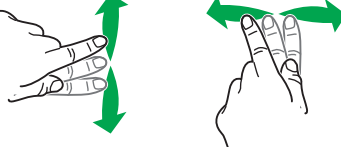
	Tik op pictogrammen, functies en objecten om ze te activeren of contextmenu's te openen.
	Raak pictogrammen aan en houd ze vast en verplaats of sleep ze naar een andere positie.
	Beweeg de vinger op het touchscreen omhoog/omlaag/naar links/naar rechts om door menu's en waarden te bladeren.

Statusregel

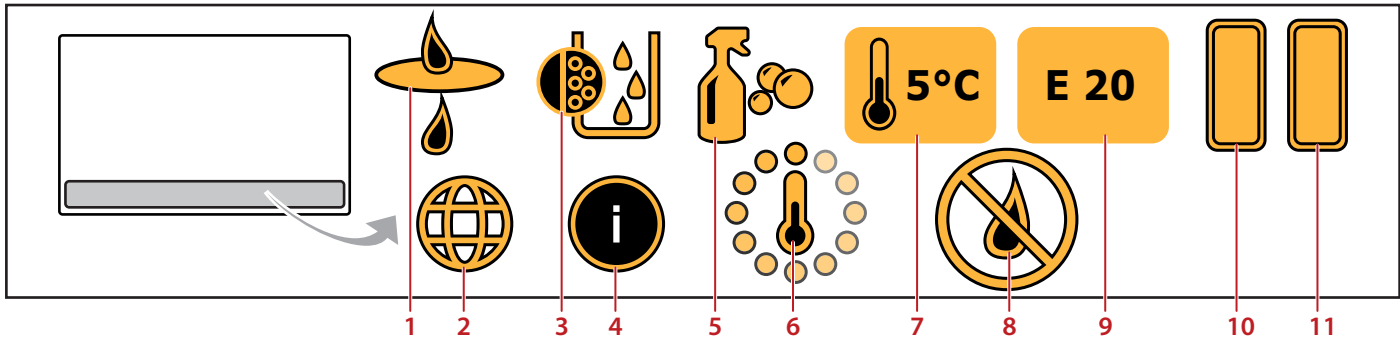

Afhankelijk van de status van het apparaat kan de statusregel de volgende pictogrammen weergeven:

1. **WATERFILTER**-alarm - vervang het waterfilter
2. **LAND SPECIFICEREN** - taal en valuta selecteren, bijv. voor betalingssystemen
3. **ONTKALKEN**-alarm - ontkalk de boiler
4. **VOEDINGSINFORMATIE** - geeft voedingsinformatie van de drank weer
5. **REINIGING** - alarm - voer de reinigingsprocedure uit
6. **BOILER AAN HET OPWARMEN** - water in de boiler wordt opgewarmd
7. Weergave van de **TEMPERATUUR VAN DE KOELING**
8. **GEEN UITGIFTE WATER/DRANK**
9. Weergave van de **FOUTCODES**, zie hoofdstuk "8. Probleemoplossing" van deze gebruikershandleiding.
10. Inhoudniveau van het **LINKER PRODUCTPAK**, hier 100%.
11. Inhoudniveau van het **RECHTER PRODUCTPAK**, hier 100%.

4 - GEBRUIK

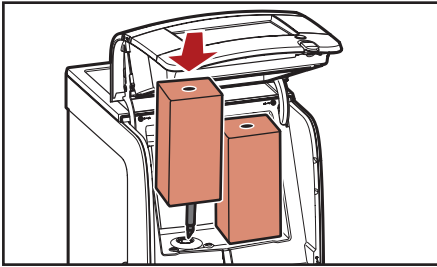

Afb. 4.1 - Plaats productpak

Plaatsen van productpakken



Let op:

Gebruik nooit een bevroren of beschadigd productpak. Gebruik geen producten die over de "tenminste houdbaar tot"-datum zijn.

1. Was uw handen voordat u een productpak aanraakt.
2. Lees en volg de instructies op de achterzijde van het pak.
3. Open de deur van het apparaat.
4. Plaats het productpak (afb. 4.1).
5. Sluit de deur van het apparaat.
6. Maak een testdrink.

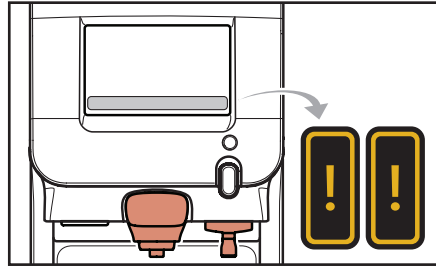

Afb. 4.2 - Pictogram productpak leeg

Lege productpakken

Als een productpak leeg is, zullen de bijbehorende dranken worden weergegeven als vaal gekleurde objecten op het touchscreen. De dranken kunnen niet worden uitgegeven.

Het pictogram voor leeg productpak zal worden weergegeven in het pictogramgebied van het systeem (afb. 4.2) of op het statusscherm. De uitgifte van dranken die alleen het beschikbare ingrediënt en warm of koud water gebruiken, is nog steeds mogelijk.

Bel de operator van het apparaat om het lege productpak te vervangen.

Als er een telefoonnummer van een operator is geprogrammeerd en ingesteld in het operatormenu, zal het ingevoerde telefoonnummer op het scherm verschijnen.

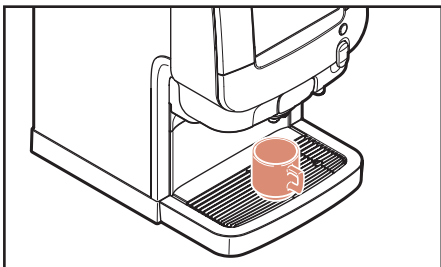

Afb. 4.3 - Plaatsing van kop

Plaatsing van kop/kan

Het apparaat heeft twee productuitgiftepunten (afb. 4.4):

- Links: voor melk-, cacao-, thee- of koffiedranken*
- Rechts: voor water



Let op:

Plaats uw kop of kan onder het uitgiftepunt van de door u gewenste drank - links voor drankjes, rechts voor water.

Plaats uw kop op het koppenplateau (afb. 4.3).

Een speciaal voetstuk is nodig bij het gebruik van kannen.

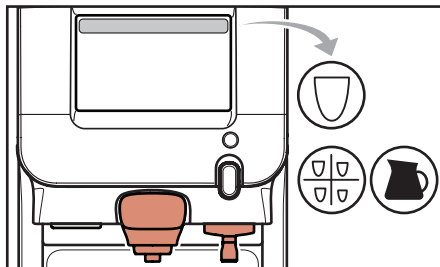

Afb. 4.4 - Touchscreen en drankuitgiftepunten

Drankuitgifte



Waarschuwing:

De vloeistoffen die uit het apparaat stromen zijn heet! Voorkom brandwonden!

Houd handen en andere lichaamsdelen weg van het apparaat tijdens uitgifte.

Laat nooit kinderen zonder toezicht bij het apparaat.

Alle onderstaande menu's en functies kunnen in- of uitgeschakeld worden door de onderhoudstechnicus. Neem contact op met uw Cafitesse-systeemleverancier als u dit wilt wijzigen.

Het Excellence Touch-apparaat biedt verscheidene mogelijkheden voor drankuitgifte (afb. 4.4):

- Geportioneerde uitgifte als "Zelf maken", "Dranken", of "Kannen" op het touchscreen.
- Vrij stromende uitgifte van water met de heet water-knop, zie afb. 4.10 op pagina 14.

Geportioneerde uitgifte

De START-knop hoeft slechts één maal aangeraakt te worden. De uitgifte stopt automatisch na één drank.

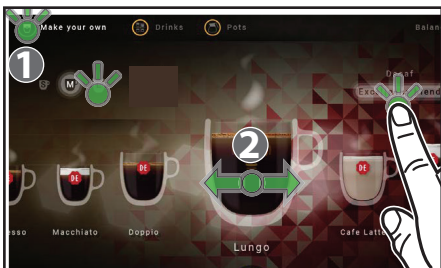

Afb. 4.5 - Keuzes voor "Zelf maken"

"Zelf maken"-menu



Noot:

Als u een drankinstelling activeert, maar niet op START drukt, zal het apparaat na enkele seconden terugkeren naar de standaardstand.

1. Tik linksboven op het touchscreen op het pictogram "Zelf maken" (1) als het apparaat in uitgifte-modus staat (afb. 4.5).
2. Selecteer op het touchscreen
 - **DE GEWENSTE DRANK (2)** - beweeg de drank van uw keuze naar het midden van het scherm (afb. 4.5)
 - **DRANKVOLUME** - tik op S(mall), M(edium), of L(arge) (afb. 4.5)



Noot:

Gebruik altijd de kopgrootte die overeenkomt met uw keuze van het drankvolume.

- **INGREDIËNTEN** - mengselectie kan worden gebruikt in specifieke apparaatconfiguratie met twee koffiemengsels (afb. 4.5).

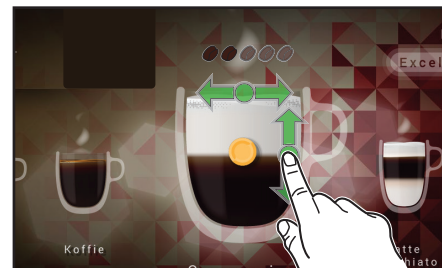

Afb. 4.6 - "Zelf maken" - sterkte > ratio

- **DRANKSTERKTE** - schuif de balk, die zich in het midden van de kop bevindt, naar links of naar rechts (koffiebonen zijn gemarkeerd, wat de sterkte van de drank aangeeft) (afb. 4.6)
- **RATIO VAN INGREDIËNTEN** (van toepassing voor gemengde dranken) - beweeg de balk omhoog of omlaag om de ingrediëntenporties aan te passen (afb. 4.6).



Afb. 4.7 - START en STOP drankuitgifte

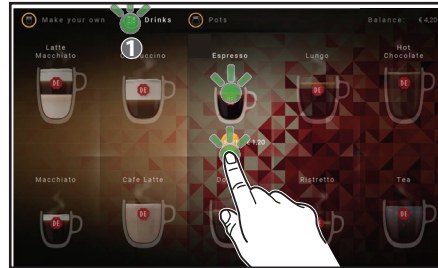

Afb. 4.8 - "Dranken"



Waarschuwing:

De vloeistoffen die uit het apparaat stromen zijn heet! Voorkom brandwonden! Houd handen en andere lichaamsdelen weg van het apparaat.

3. Plaats een kop op het koppenplateau.
4. Tik op de knop START drankuitgifte op het touchscreen (afb. 4.7).

De drank stroomt in uw kop.

Het touchscreen toont de overeenkomstige animatie.

- Tik op de knop STOP drankuitgifte op het touchscreen als u de drankuitgifte wilt onderbreken (afb. 4.7)

"Dranken"-menu

1. Tik middenboven op het touchscreen op het pictogram "Dranken" **(1)** als het apparaat in uitgifte-modus staat (afb. 4.8)
2. Tik op de drank van uw keuze.
3. Plaats een kop van de grootte die past bij uw drankselectie.



Waarschuwing:

De vloeistoffen die uit het apparaat stromen zijn heet! Voorkom brandwonden! Houd handen en andere lichaamsdelen weg van het apparaat.

4. Tik op de knop START uitgifte.

De drank wordt onmiddellijk uitgegeven.

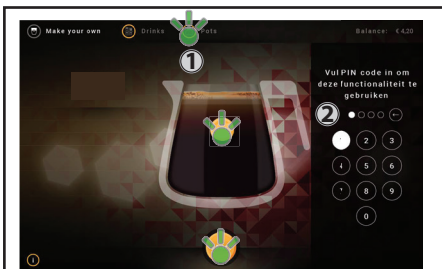

Afb. 4.9 - "Kannen"

"Kannen"-menu

1. Tik rechtsboven op het touchscreen op het pictogram "Kannen" (1) als het apparaat in uitgifte-modus staat (afb. 4.9).
2. Typ de PIN (2), indien van toepassing (afb. 4.9).
3. Tik op de drank van uw keuze.
4. Sleep de balk omhoog of omlaag voor de vereiste kangrootte.
5. Plaats een kan van de vereiste grootte.



Waarschuwing:

De vloeistoffen die uit het apparaat stromen zijn heet! Voorkom brandwonden! Houd handen en andere lichaamsdelen weg van het apparaat.

6. Tik op de knop START uitgifte.

De drank wordt onmiddellijk uitgegeven.

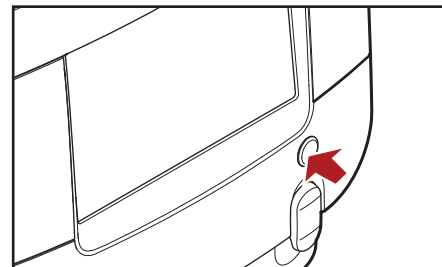

Afb. 4.10 -Vrij stromende uitgifte van heet water

Heetwaterknop (vrije stroom)

1. Plaats een kop of een kan van uw keuze onder de rechter heetwateruitgiftepunt.



Waarschuwing:

De vloeistoffen die uit het apparaat stromen zijn heet! Voorkom brandwonden! Houd handen en andere lichaamsdelen weg van het apparaat.

2. Druk op de heetwaterknop en houd deze ingedrukt tot het vereiste volume heet water is uitgegeven (afb. 4.10).



Noot:

Wij bevelen het gebruik van geportioneerde uitgifte met vaste kopvolumes aan bij zelfbediening.

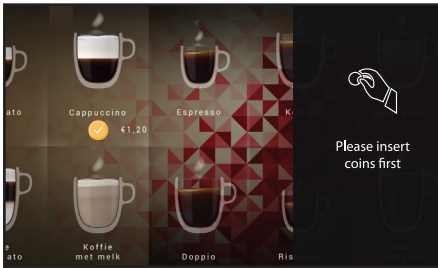

Afb. 4.11 - Drankuitgifte met betalingssysteem

Drankuitgifte met betalingssysteem

Wanneer een betalingssysteem is geïnstalleerd en ingesteld op “betaalde modus”:

1. Plaats een voldoende hoeveelheid contanten of e-cash in het betalingssysteem, zie afb. 4.11.
2. Selecteer uw drank en plaats een kop of kan onder het betreffende uitgiftepunt.



Waarschuwing:

De vloeistoffen die uit het apparaat stromen zijn heet! Voorkom brandwonden! Houd handen en andere lichaamsdelen weg van het apparaat.

3. Start de drankuitgifte.

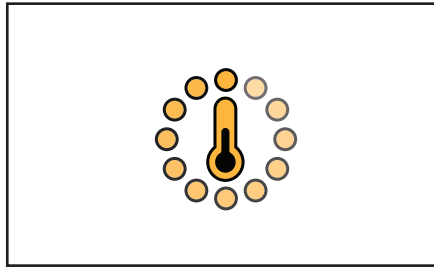

Afb. 4.12 -Pictogram opwarmen

Het apparaat uitschakelen

Neem de volgende voorzorgsmaatregelen wanneer het apparaat gedurende langere tijd niet gebruikt wordt, bijv. vakantie:

1. Verwijder de productpakken en controleer de vervaldatum.
2. Sla de productpakken op in een koeling totdat het apparaat weer in gebruik wordt gesteld. Gooi de pakken weg als de vervaldatum is verstreken.



Let op:

Vries productpakken niet in.

3. Voer een volledige reinigingsprocedure uit.
4. Trek het netsnoer uit de wandcontactdoos.
5. Sluit de watertoevoer af.

Het apparaat inschakelen

1. Open de watertoevoer.
2. Steek de stekker in de wandcontactdoos.

Het apparaat begint water op te warmen en de koeling af te koelen. Drankuitgifte is geblokkeerd totdat het water in de boiler de juiste temperatuur voor uitgifte heeft bereikt.

3. Het pictogram voor opwarmen (bezige thermometer) zal worden weergegeven op het touchscreen (afb. 4.12).
4. Zodra het water de vooraf ingestelde temperatuur heeft bereikt, zal het opwarmingspictogram van het scherm verdwijnen. Het apparaat is nu klaar voor gebruik.



Noot:

Het opwarmen van water in de boiler duurt ongeveer 15 minuten bij kamertemperatuur. Het afkoelen van het productcompartiment kan 24 uur of meer duren.



Noot:

Als het apparaat voor langere tijd uitgeschakeld is geweest, moeten de datum en tijd opnieuw worden ingesteld, zodat de geprogrammeerde reinigingscycli en eco-instellingen gereactiveerd worden.



Afb. 4.13 - Taal en land

Verscheidene instellingen en informatie

Specifiek instellingen voor taal en land

1. Tik op het wereldpictogram in de linkeronderhoek op het touchscreen in de uitgiftemodus (afb. 4.13).
De lijst met landen en hun items verschijnt aan de rechterzijde van het scherm.
2. Schuif omhoog en omlaag tot het vereiste land wordt weergegeven.
3. Tik op de vlag en het land om de taal en specifiek instellingen te selecteren, zoals dranknamen, valuta, enz.



Afb. 4.14 - Voedingsinformatie

Voedingsinformatie

- Tik op het voedingsinformatiepictogram in de linkeronderhoek op het touchscreen in de uitgiftemodus (afb. 4.14).
De lijst met voedingsinformatie van de geselecteerde drank wordt weergegeven aan de rechterzijde van het scherm.

5 - REINIGING

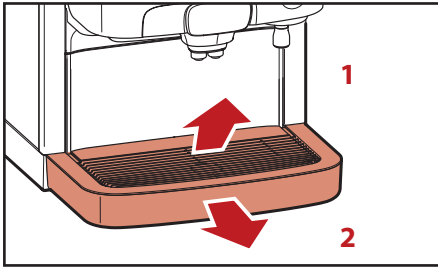

Afb. 5.1 - Verwijder koppenplateau en lekbak

Buitenkant reinigen



Noot:

Wij adviseren om de buitenkant van het apparaat dagelijks te reinigen.

1. Verwijder het koppenplateau (afb. 5.1, 1).
2. Verwijder de lekbak (afb. 5.1, 2).
3. Leeg de lekbak.



Noot:

Controleer en leeg de lekbak regelmatig.

4. Reinig het koppenplateau en de lekbak.
5. Plaats alle onderdelen weer terug.
6. Reinig de buitenkant van het apparaat met een schone, vochtige doek.

Reinigingsprocedures

Er zijn twee verschillende reinigingsprogramma's:

- "**Spelen**" van de drankuitgiftepunten
- "**Volledige reiniging**" van de koeling en de drankuitgiftepunten.

U kunt de weekdagen voor de "**Spelen**" en "**Volledige reiniging**"-programma's instellen in de operatormenu's 3 > 3.6 > 3.6.5 of 3.6.7.



Let op:

Om de voedselveiligheid te garanderen is het verplicht om het "**Volledige reiniging**"-programma minimaal één keer per week uit te

voeren. Bij de melk-koffie- en chocolatie-versies dient u ook nog het "**Spelen**"-programma minimaal één keer per week uit te voeren.

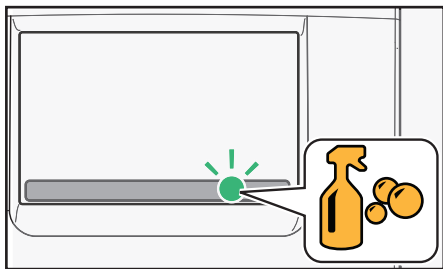

Afb. 5.2 - Pictogram reiniging

Wanneer het apparaat reinigen

Voer het reinigingsprogramma uit wanneer het reinigingspictogram op het scherm verschijnt (afb. 5.2).

Als het apparaat niet binnen 24 uur wordt gereinigd en/of gespoeld, zal de uitgifte worden geblokkeerd.

Start het reinigingsprogramma om uitgifte weer mogelijk te maken.

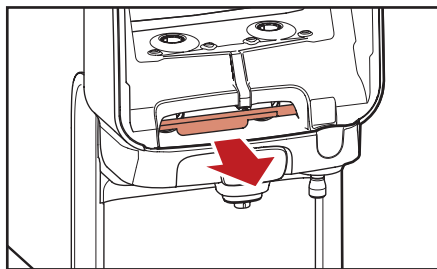

Afb. 5.3 - Trek aan rode hendel

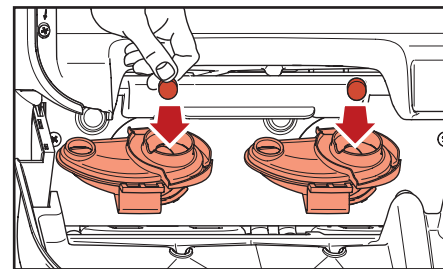

Afb. 5.4 - Rinza-reinigingstabletten inbrengen

Spoelen



Noot:

Alleen melk-koffie- en choco-koffie-apparaten vereisen Rinza-reinigingstabletten.

1. U opent het spoelprogramma als volgt:

- Tik op het reinigingspictogram dat wordt weergegeven op het touchscreen als er gespoeld moet worden (afb. 5.2).

- Start de operatormodus door het inbrengen van de operator USB-sleutel

OF

door het invoeren van de PIN-code via het touchscreen, indien deze



Noot:

Spoel het apparaat op elk gewenst moment door de operatormodus te starten.

functie is ingeschakeld (zie hoofdstuk "Programmeren", menu 1.1).

Volg de instructie op het scherm:

2. Open de deur van het apparaat.
3. Trek aan de rode hendel om het uitgiftegedeelte te openen (afb. 5.3).
4. Plaats een Rinza-reinigingstablet in beide mixerkommen (afb. 5.4).
5. Duw het uitgiftegedeelte omhoog totdat u een piep hoort.
6. Sluit de deur van het apparaat.

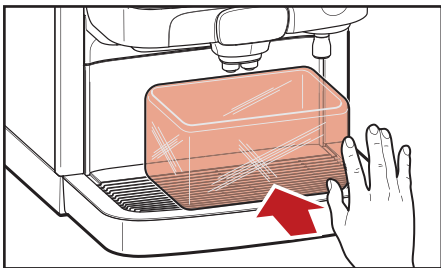

Afb. 5.5 - Opvangbak plaatsen

Volg de instructie op het scherm:

7. Plaats een opvangbak onder de uitgiftepunten voor dranken en heet water (afb. 5.5)
8. Tik op "OK" om te bevestigen (afb. 5.6) dat de Rinza-reinigingstabletten zijn ingebracht en dat de opvangbak is geplaatst.

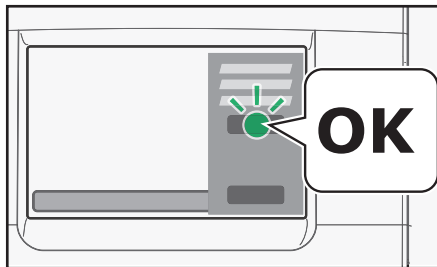

Afb. 5.6 - Tik op OK tijdens spoelen/volledige reiniging

Volg de instructie op het scherm:



Waarschuwing:

De vloeistoffen die uit het apparaat stromen zijn heet! Voorkom brandwonden! Houd handen en andere lichaamsdelen weg van het apparaat.

9. Tik op "OK" om spoelen met heet water te beginnen (afb. 5.6).

De voortgang wordt weergegeven op het scherm.

Het apparaat is na voltooiing klaar voor gebruik.

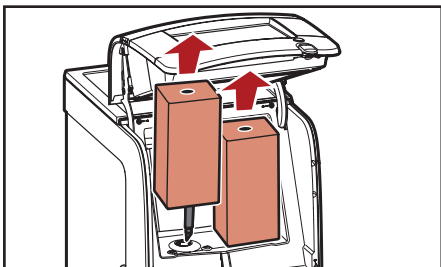

Afb. 5.8 - Pakken verwijderen

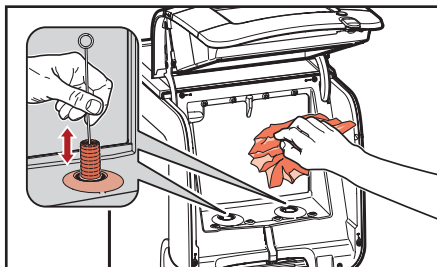

Afb. 5.9 - Koeling reinigen

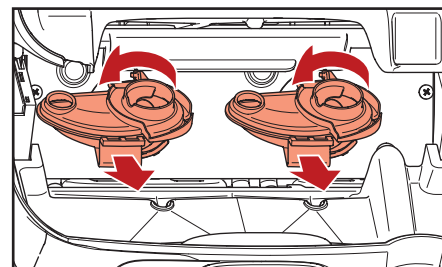

Afb. 5.10 - Mixerkommen verwijderen

Volledige reiniging



Noot:

Alleen melk-koffie- en choco-koffie-apparaten vereisen Rinza-reinigingstabletten.

1. Open het volledige reinigingsprogramma als volgt:
 - Tik op het reinigingspictogram dat wordt weergegeven op het touchscreen als volledige reiniging nodig is (afb. 5.2).
 - Start de operatormodus door het inbrengen van de operator USB-sleutel **OF** door het invoeren van een code via het touchscreen, indien deze functie is ingeschakeld (zie hoofdstuk "Programmeren", menu 1.1).



Noot:

Voer de volledige reiniging van het apparaat op elk gewenst moment uit door de operatormodus te starten.

Volg de instructie op het scherm:

2. Open de deur van het apparaat.
 3. Verwijder de productpakken (afb. 5.8).
-  **Noot:** Om tijd te besparen raden wij aan om de uitwisselingsset te gebruiken, die bestaat uit schone mixerkommen en afdichtingsringen.
4. Reinig de doseeropening met een borstel en de binnenkant van de koeling met een schone, vochtige doek (afb. 5.9). Droog met een schone papieren doek.

5. Plaats de productpakken terug mits deze nog houdbaar zijn. Plaats anders nieuwe productpakken.

Volg de instructie op het scherm:

6. De mixerkommen reinigen:
 - a. Trek aan de rode hendel om het uitgiftegedeelte te openen (afb. 5.3).
 - b. Draai de mixerkommen tegen de klok in om ze los te maken en trek om ze te verwijderen (afb. 5.10).

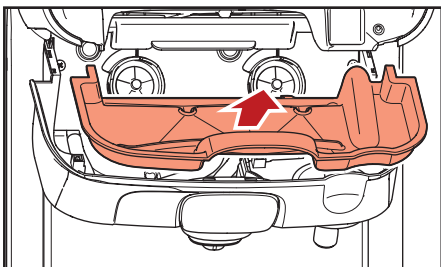

Afb. 5.11 - Interne lekbak verwijderen

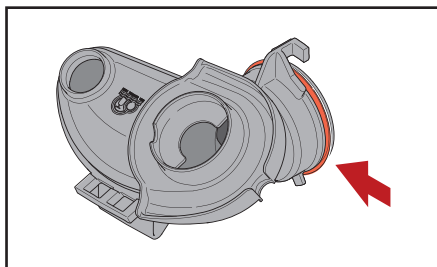

Afb. 5.12 - Afdichtingsring mixerkom

- c. Indien nodig, verwijder de interne lekbak en reinig hem (afb 5.11).
- d. De mixerkommen reinigen:
 - Stop ze in een vaatwasser (max. temperatuur 90°C / 194°F), of
 - Week ze voor 15 minuten in warm water met een voedselveilig reinigingsmiddel.
- e. Week de afdichtingsringen voor 15 minuten in warm water met een voedselveilig reinigingsmiddel.



Noot:

Houd u aan de voorschriften, zoals beschreven op de verpakking van het reinigingsmiddel.

- f. Spoel de mixerkommen en afdichtingsringen onder stromend water en droog ze met een schone papieren doek.



Let op:

Controleer of de blauwe afdichtingsringen stevig op de mixerkommen zitten (afb. 5.12).

- g. Plaats schone mixerkommen met afdichtingsringen en draai ze vervolgens met de klok mee tot ze niet verder kunnen draaien.

- h. Plaats de interne lekbak terug (indien verwijderd).
- i. Plaats een Rinza-reinigingstablet in beide mixerkommen (afb. 5.4).
- j. Duw het uitgiftegedeelte omhoog totdat u een piep hoort.
- k. Sluit de deur van het apparaat.

Volg de instructie op het scherm:

7. Plaats een opvangbak onder de uitgiftepunten voor dranken en heet water (afb. 5.5)
8. Tik op "OK" om te bevestigen (afb. 5.6) dat de Rinza-reinigingstabletten zijn ingebracht en dat de opvangbak is geplaatst.

Volg de instructie op het scherm:



Waarschuwing:

De vloeistoffen die uit het apparaat stromen zijn heet! Voorkom brandwonden! Houd handen en andere lichaamsdelen weg van het apparaat.

9. Tik op "OK" om spoelen met heet water te beginnen.

De voortgang wordt weergegeven op het scherm.

Het apparaat is na voltooiing klaar voor gebruik.

Inleiding

Dit hoofdstuk vermeldt de menu's en functies die beschikbaar zijn op het apparaat.

De onderhoudstechnicus kan deze menu's en functie in- of uitschakelen. Het kan daarom voorkomen dat de menu's en functies verborgen zijn in uw apparaatversie.

Neem a.u.b. contact op met uw Cafitesse-systeemleverancier als u de programmainstellingen wilt laten wijzigen.

De onderstaande beschrijving van de hoofdfuncties komt niet noodzakelijkerwijs overeen met de volgorde in het menu.

De softwareversie kan worden bijgewerkt met gebruik van de USB-sleutel voor onderhoud.

De lay-out en aanblik van pictogrammen/ schermen in deze handleiding kunnen afwijken van de weergave op het touchscreen van het apparaat, afhankelijk van de configuratie van het apparaat.

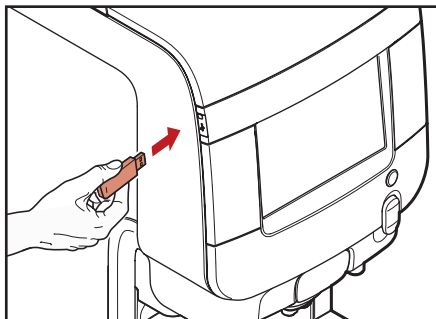

Afb. 6.1 - Plaats de operator USB-sleutel

De operatormenu's openen

Er zijn twee manieren om de operatormenu's te openen (operatormodus):

- Plaats de operator USB-sleutel (afb. 6.1)

of, als de onderhoudstechnicus deze functie heeft ingeschakeld:

- Raak de rechterbovenhoek van het touchscreen aan en sleep naar beneden.
- Voer de code "5555" in om de ingeschakelde operatormenu's te openen.

6 - PROGRAMMEREN

De volgende menu's kunnen beschikbaar zijn:

- Tellers (statistieken) - dranktellers uitlezen
- Drankvolume/-sterkte wijzigen
- Datum, tijd en taal instellen
- Spoelen of volledige reiniging uitvoeren
- Reinigingsdagen - werkdagen instellen voor spoelen en volledige reiniging
- Eco-instellingen
- Telefoonnummer voor de operator inschakelen/uitschakelen.
- Aftelling instellen wanneer pak is vervangen om bijna-leeg-berichten te activeren
- Fout uitlezen (en opnieuw instellen)
- Drinkinstellingen
- Prijsinstellingen - uitsluitend met geïnstalleerd betalingssysteem - zij hoofdstuk "7 Betaalsystemen"
- Scherminstellingen

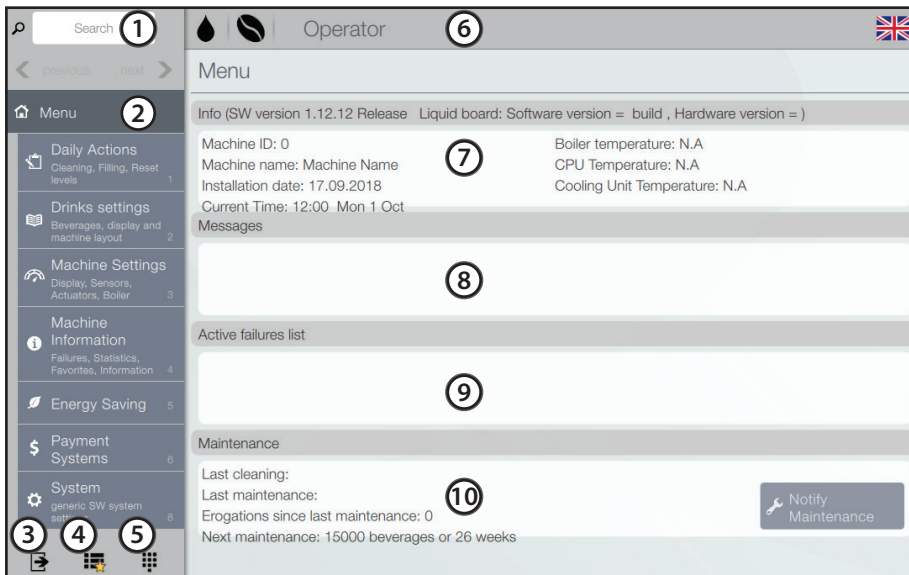

Afb. 6.2 - Het startmenu programmeren

Legenda startmenu programmeren

(afb. 6.2):

- | | |
|---------------------------------|---|
| 1. Zoekveld | 6. Koptekst operatormodus |
| 2. Navigatiemenu aan de zijkant | 7. Informatiegebied |
| 3. "Verlaten"-pictogram | 8. Berichtgebied |
| 4. "Favorieten"-pictogram | 9. Foutgebied |
| 5. Toetsenblok | 10. Informatiegebied onderhoud en reiniging |

Programmering startmenu

Het programmeringsmenu wordt weergegeven.

Het touchscreen toont standaard het navigatiemenu aan de zijkant en de functieparameters.

- Blader door de schermen indien functies en/of parameters niet volledig worden weergegeven, bijv. in geval van aanpassing.

Zoekveld (1)

Maakt het mogelijk om een functie op naam te zoeken.

1. Tik op het zoekveld, het toetsenbord verschijnt.
2. Typ de naam van de functie.
De functies die de ingetypte tekst bevatten worden weergegeven tijdens het typen.
3. Selecteer de gewenste functie in de lijst.

Navigatiemenu aan de zijkant (2)

Toont de beschikbare functies voor het huidige gebruikersprofiel en de "volgende/terug"-knoppen

“Verlaten”-pictogram (3)

Tik op het verlaten-pictogram om het programmeringsmenu te verlaten zonder op te slaan.

Het apparaat keert terug naar de uitgiftemodus.

“Favorieten”-pictogram (4)

De “favorieten” zijn snelkoppelingen naar veelgebruikte functies.

1. Tik op het “favorieten”-pictogram.
Er wordt een lijst met veelgebruikte functie weergegeven op het scherm.
2. Tik op een functie in de lijst met “favorieten” voor snelle toegang.

Een functie toevoegen aan de “favorieten”:

1. Activeer de functie die u wilt toevoegen aan de “favorieten”-lijst.
2. Tik op het ★-pictogram in de berichtenbalk.
Het ★-pictogram zal van kleur veranderen en de functie wordt toegevoegd aan de “favorieten”-lijst.

Een functie uit de “favorieten” verwijderen:

1. Open “favorieten” en activeer de functie die u wilt verwijderen.
2. Tik op het ★-pictogram in de berichtenbalk.
Het ★-pictogram zal van kleur veranderen en de functie wordt verwijderd uit de “favorieten”-lijst.

Toetsenbord (5)

Gebruik het toetsenbord, bijv. om een code in te voeren om het programmeringsmenu te openen, afhankelijk van het gebruikersprofiel.

Berichtenbalk (6)

Toont:

Status-pictogrammen, bijv. waterniveau, productpak leeg.....

Tik op de pictogrammen om een indicatie van de status te krijgen.

Het menutoegangsprofiel (Technisch, ...).

De menufunctie zijn beschikbaar afhankelijk van het gebruikte profiel.

Het is mogelijk dat functies van een profiel niet beschikbaar zijn voor een ander profiel.

“Taal”-pictogram

U kunt de weergavetaal van de berichten wijzigen door op het vlag-pictogram te tikken.

“Favorieten toevoegen/verwijderen”-pictogram

Informatiegebied (7)

Geeft informatie over het apparaat weer.

Berichtgebied (8)

Geeft informatie weer, zoals statistieken over de populairste keuzes...

Foutgebied (9)

Toont de actieve apparaatfouten.

Onderhoudsinformatiegebied (10)

Toont de volgende gebeurtenissen:

- Datum van de vorige reiniging
- Datum van de vorige onderhoudsbeurt
- Aantal drankuitgiftes sinds de vorige onderhoudsbeurt
- Deadline voor de volgende onderhoudsbeurt
- Tik op het veld “Onderhoudswaarschuwing” om de huidige datum/tijd als datum van de laatste onderhoudsbeurt in te stellen.

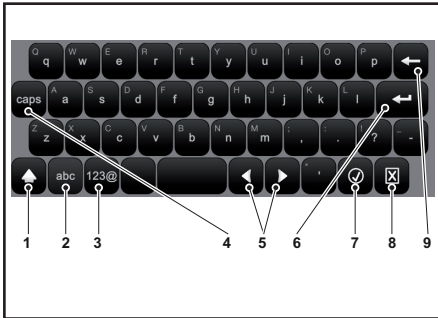

Afb. 6.3 - Toetsenbord

De waarden invoeren

De waarden in het programmeringsmenu kunnen worden ingevoerd/gewijzigd met gebruik van één van de volgende invoermogelijkheden die automatisch verschijnen:

Toetsenbord (afb. 6.3)

1. Voer het volgende teken in hoofdletters in (shift)
2. Verwissel het toetsenbord van "nummers/symbolen" naar "letters"
3. Verwissel het toetsenbord van "letters" naar "nummers/symbolen"
4. Voer tekens in hoofdletters in (caps lock)
5. Beweeg de cursor in de tekst

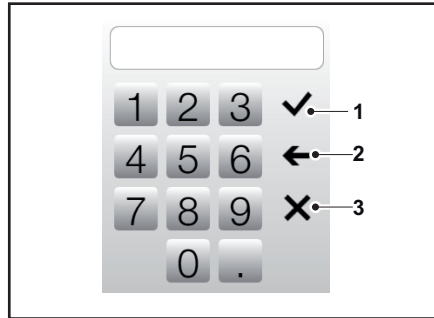

Afb. 6.4 - Toetsenblok

6. Voer een nieuwe regel in (tekst van 2 regels)
7. Bevestig de waarden
8. Annuleer de ingevoerde waarden en sluit het toetsenbord
9. Verwijder het laatst ingevoerde teken (backspace)

Toetsenblok (afb 6.4)

1. Bevestig de waarden
2. Verwijder het laatst ingevoerde nummer (backspace)
3. Annuleer de ingevoerde waarden en sluit het toetsenblok

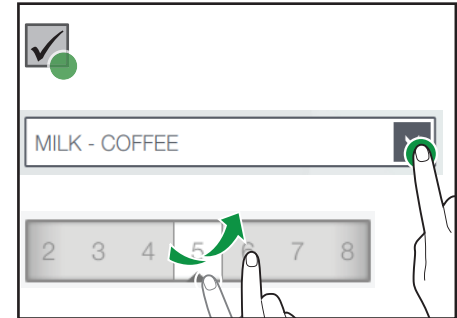

Afb. 6.5 - Selectievakje, vervolgkeuzelijst, waardekiezer

Selectievakje (afb. 6.5, detail 1)

- Tik op het selectievakje om de optie in/uit te schakelen.

Vervolgkeuzelijst (afb. 6.5, detail 2)

- Tik op het pijl-symbool om de vervolgkeuzelijst te openen en de waarde te selecteren.

Waardekieger (afb. 6.5, detail 3)

- Blader om de gewenste waarde te selecteren.

Dagelijkse actie (menu sectie 1)

Reiniging

- Tik op de menu-items 1 > 1.1
- Volg de instructies in secties “Spoelen” en “Volledige reiniging”, zie hoofdstuk “Reiniging” (afb. 6.6).

Vullen

- Tik op de menu-items 1 > 1.2
- Schakel het beheren van productpakniveaus in.

Contanten actie

Zie hoofdstuk “7 Betalingssystemen”.

Vereenvoudigde cleanshot

- Tik op de menu-items 1 > 1.5
- Schakel de cleanshot in of uit en stel de parameters in.

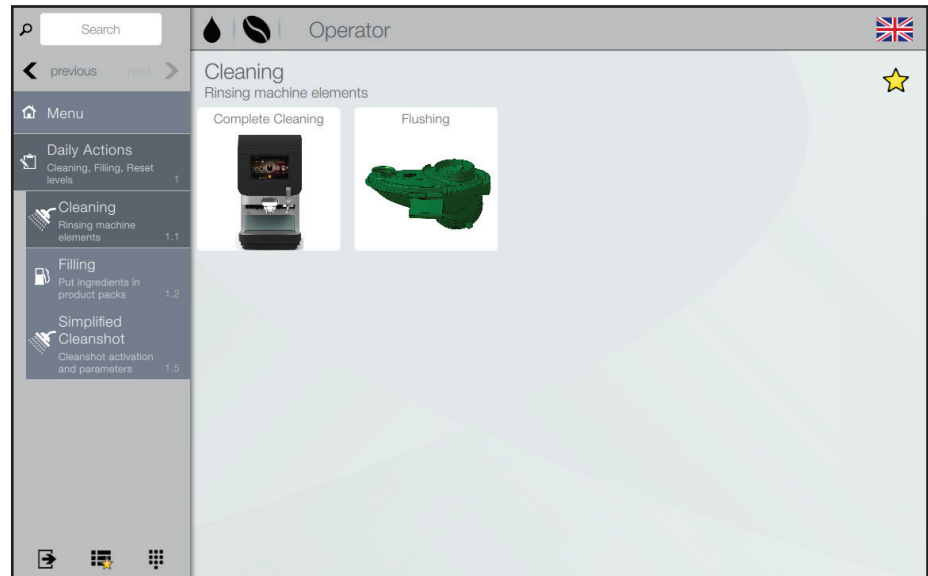

Afb. 6.6 - Reiniging

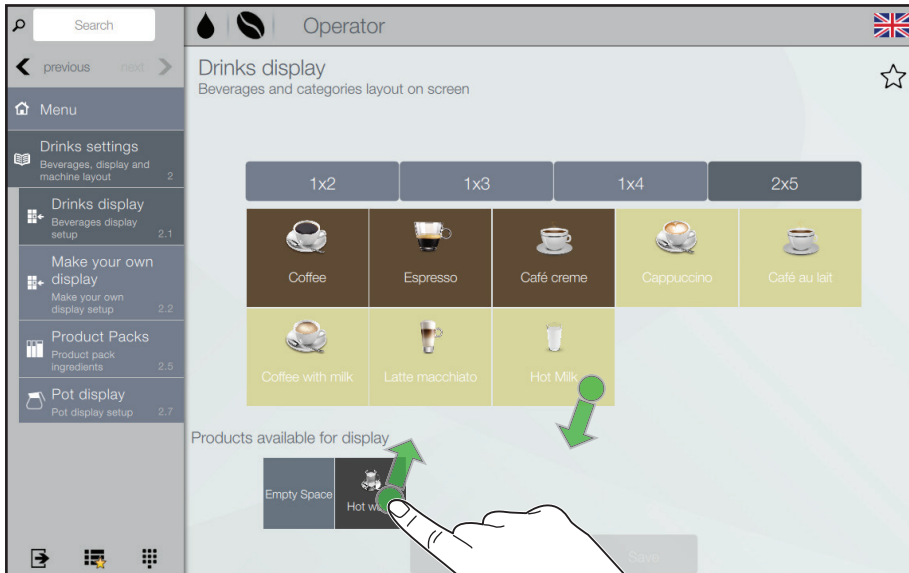

Afb. 6.7 - Drankscherm

Drankinstellingen (menu sectie 2)

Drankscherm

- Tik op de menu-items 2 > 2.1

De dranken die op uw apparaat zijn ingeschakeld voor uitgifte, worden weergegeven op het touchscreen (afb. 6.7).

- Tik op de velden "1x2", "1x3", "1x4", of "2x5" om de opmaak van de dranken van de uitgiftemodus in te stellen.
- Beweeg dranken uit het onderste deel van het scherm naar het bovenste deel om ze te activeren voor uitgifte.
EN/OF
Beweeg dranken uit het bovenste deel van het scherm naar het onderste deel om ze uit te schakelen voor uitgifte.
- Tik op "Opslaan" om de wijziging te bewaren
OF
Tik op "Negeren" om de functie te verlaten zonder op te slaan.

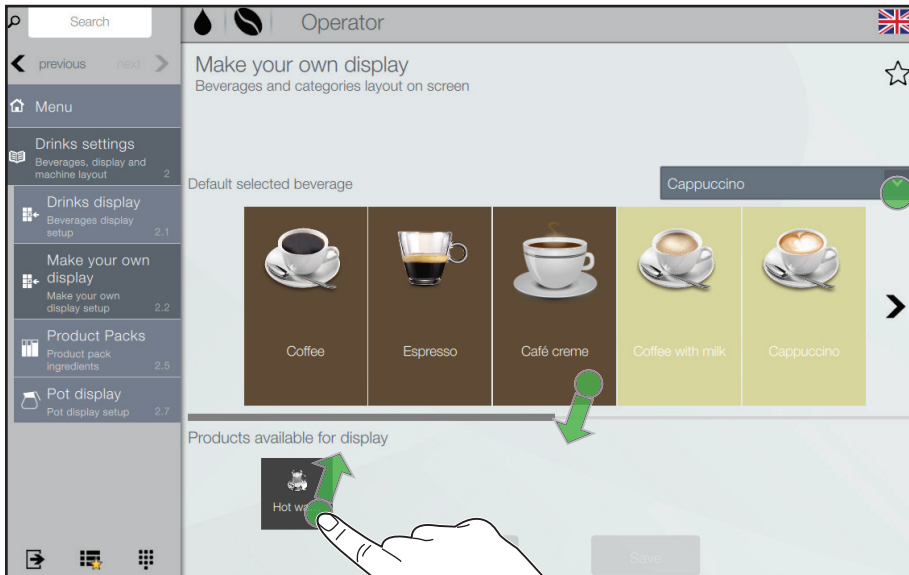

Afb. 6.8 - Weergave zelf maken

Weergave Zelf maken

U kunt de standaard drankselectie voor dit menu aanpassen.

- Tik op de menu-items 2 > 2.2

De dranken die op uw apparaat zijn ingeschakeld voor uitgifte, worden weergegeven op het touchscreen (afb. 6.8).

- Tik op de vervolgkeuzelijst en selecteer de drank die als standaard selectie moet worden weergegeven in het "Zelf maken"-menu, indien nodig.
- Beweeg dranken uit het onderste deel van het scherm naar het bovenste deel om ze te activeren voor uitgifte.
EN/OF
Beweeg dranken uit het bovenste deel van het scherm naar het onderste deel om ze uit te schakelen voor uitgifte.
- Tik op "Opslaan" om de wijziging te bewaren
OF
Tik op "Negeren" om de functie te verlaten zonder op te slaan.

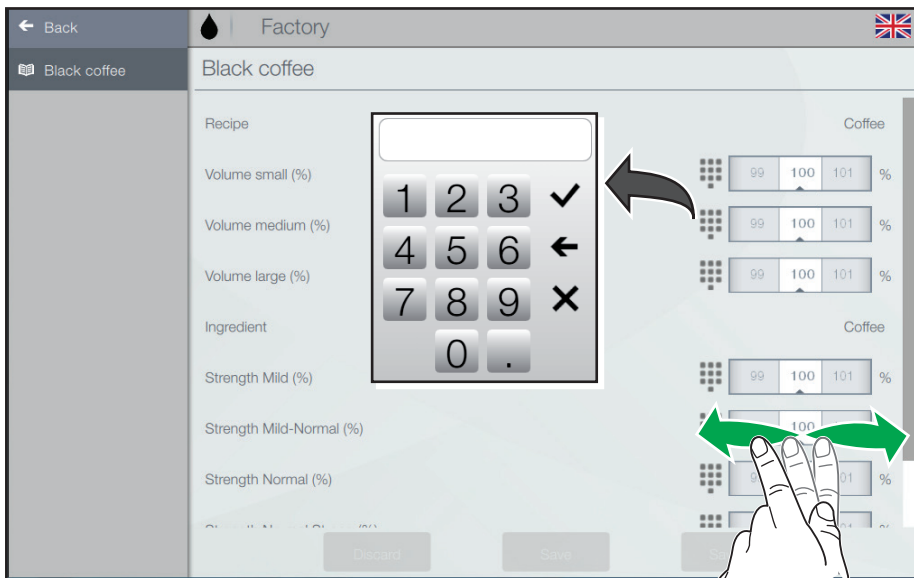

Afb. 6.9 - Receptbewerker (volume / sterkte)

Receptbewerker (volume / sterkte)

- Tik op de menu-items 2 > 2.5 > 2.5.4

De dranken die op uw apparaat zijn ingeschakeld, worden weergegeven op het touchscreen.

Het vooraf ingestelde volume en de sterkte van een drank aanpassen:

- Tik op het -pictogram van de drank die u wilt aanpassen.
- Stel de gewenste waarden in via het toetsenblok of de waardekiezer (afb. 6.9).



Noot:

U kunt de waarden naar wens aanpassen tussen

- 80% en 120% voor volume
- 90% en 110% voor sterkte
- Tik op "Opslaan" om de gewijzigde waarden te bewaren
- OF
- Tik op "Negeren" om de functie te verlaten zonder op te slaan.

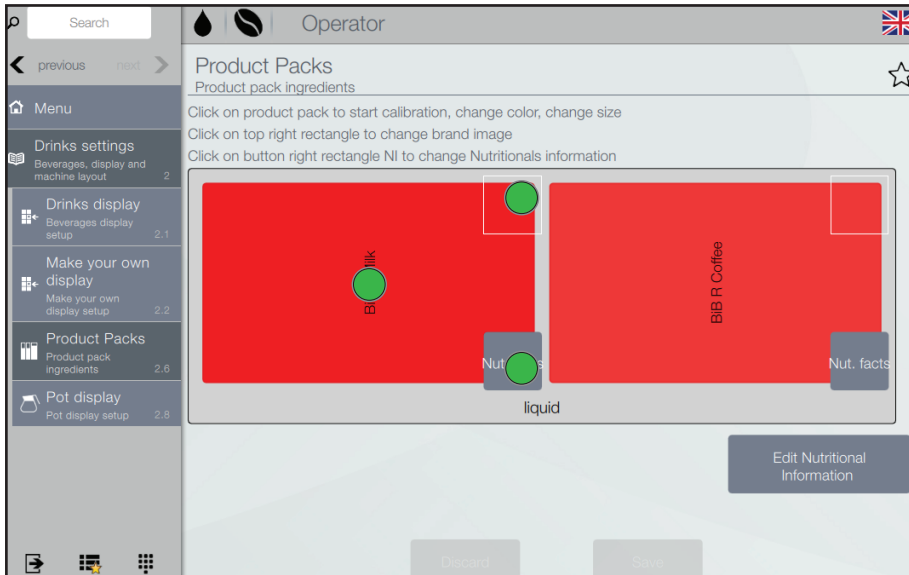

Afb. 6.10 - Productpakken

Instellingen productpakken

- Tik op de menu-items 2 > 2.6
- Tik op het gewenste productpak op het scherm (afb. 6.10) om
 - de kalibratie van het productpak te starten
 - de kleur van het productpak in te stellen/te wijzigen**OF**
 - Het formaat van het productpak in te stellen/te wijzigen
- Tik op de rechterbovenhoek van het productpak op het scherm om de merkafbeelding in te stellen/te wijzigen
- Tik op de rechthoek rechtsonder van het productpak op het scherm om de voedingsinformatie in te stellen/te wijzigen
- Tik op "Opslaan" om de gewijzigde waarden te bewaren
- **OF**
Tik op "Negeren" om de functie te verlaten zonder op te slaan.

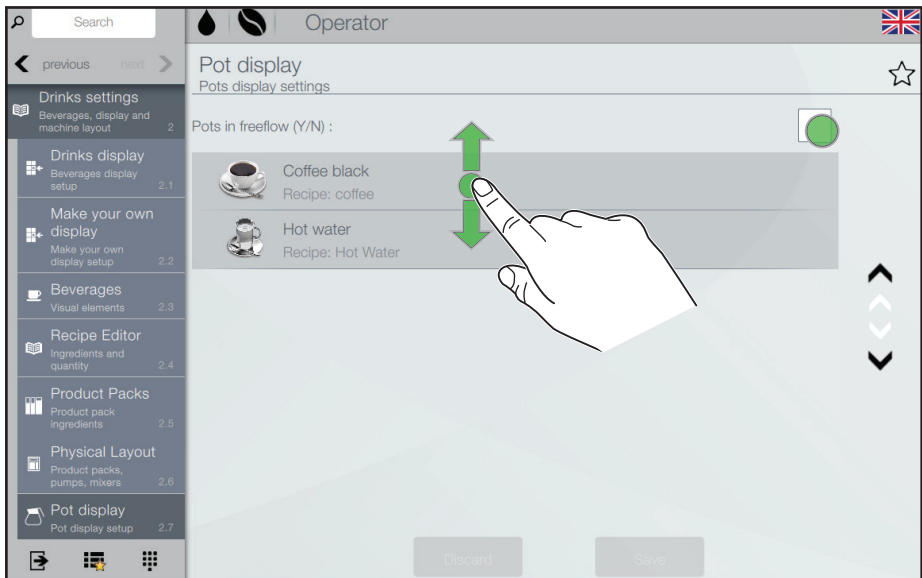

Afb. 6.11 - Kannenscherf

Kannenscherf

- Tik op de menu-items 2 > 2.8

Een selectievakje voor vrij stromende uitgifte en de dranken die op uw apparaat zijn ingeschakeld voor uitgifte in een kan, wordt weergegeven op het touchscreen (afb. 6.11).

- Tik op het selectievakje om te definiëren of kannen gevuld moeten worden in vrij stromende modus (er wordt een vinkje weergegeven) of niet.

De lijst met dranken in kannen aanpassen:

- Sleep de dranken van de lijst voor uitgifte in kannen in de gewenste volgorde.
- Tik op "Opslaan" om de gewijzigde waarden te bewaren
OF
Tik op "Negeren" om de functie te verlaten zonder op te slaan.

Machine-instellingen (menu sectie 3)

Algemene instellingen weergeven

- Tik op de menu-items 3 > 3.3 > 3.3.3

Stel de helderheid van het touchscreen in met een maximum waarde van 100.

Inschakelen / uitschakelen van de weergaven van:

- pagina's die moeten worden weergegeven bij het opstarten van het apparaat
- screensaver - stel de vertragingstijd voor de screensaver in nadat deze is ingeschakeld
- de PIN-code om de kannenpagina te openen
- uitgiftebericht
- koplogo
- titel van voedingsinformatie
- temperatuur van de koeling

Tekst / feed

- Tik op de menu-items 3 > 3.3 > 3.3.5

Bij normaal bedrijf en tijdens de uitgifte van een drank kan er een RSS-feed (nieuws) of een vaste tekst worden weergegeven op de onderste regel van het touchscreen.

- Verbind het apparaat met het internet om de RSS-feed (nieuws) te bekijken.
- Kies het internetadres uit de RSS-feeds van de voorbereide lijst of voer een aangepast adres in.

Het apparaat is standaard ingesteld om vaste tekstberichten weer te geven (het apparaat is niet aangesloten op het internet):

- Typ de tekst die u wilt weergeven bij normaal bedrijf.
- U kunt meer vaste tekstberichten toevoegen door "Nieuw toevoegen" aan te raken.

Niveau van productpakken

- Tik op de menu-items 3 > 3.4 > 3.4.1

Schakelt de niveautellers van de productpakken in / uit.

Geeft de twee productpakken met inhoudniveaus en aanpasbare parameters weer:

- Berekende hoeveelheid: schakelt de teller in die de "product bijna op"-voor-alarmpak beheert.

Als het inhoudpercentage van het productpak in het rood wordt weergegeven, bevindt het productpak zich in de voor-alarmpakstatus, zie menu 1.2.

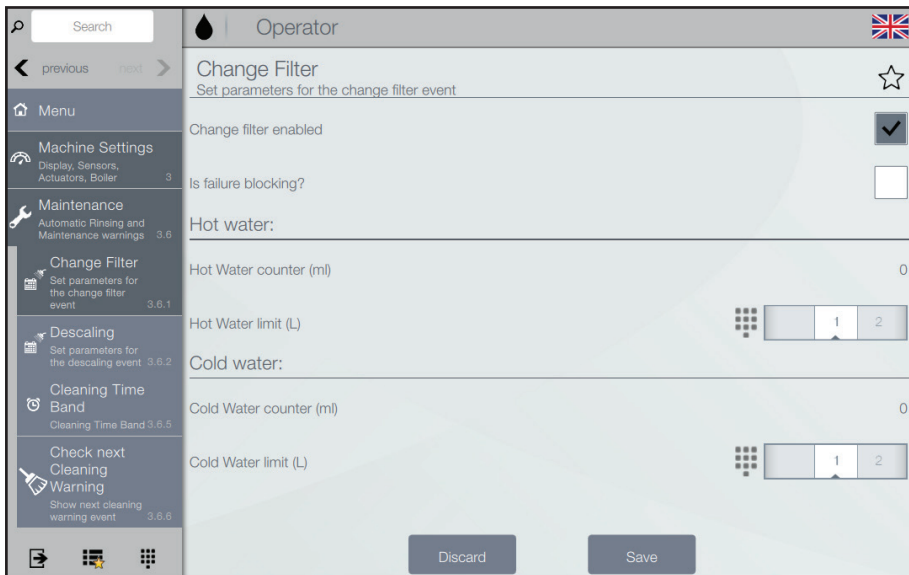

Afb. 6.12 - Filter vervangen

Filter vervangen

- Tik op de menu-items 3 > 3.6 > 3.6.1

Doe de volgende instellingen (afb. 6.12):

- Schakel de functie Filter vervangen in als u een waterfilter gebruikt.
- Stel in of de storing (tellerwaarde > waterlimiet) de drankuitgifte moet blokkeren of niet.
- Stel de waterlimiet (heet en koud water) voor het vervangen van het filter in.
- Tik op "Opslaan" om de gewijzigde waarden te bewaren
OF
Tik op "Negeren" om de functie te verlaten zonder op te slaan.

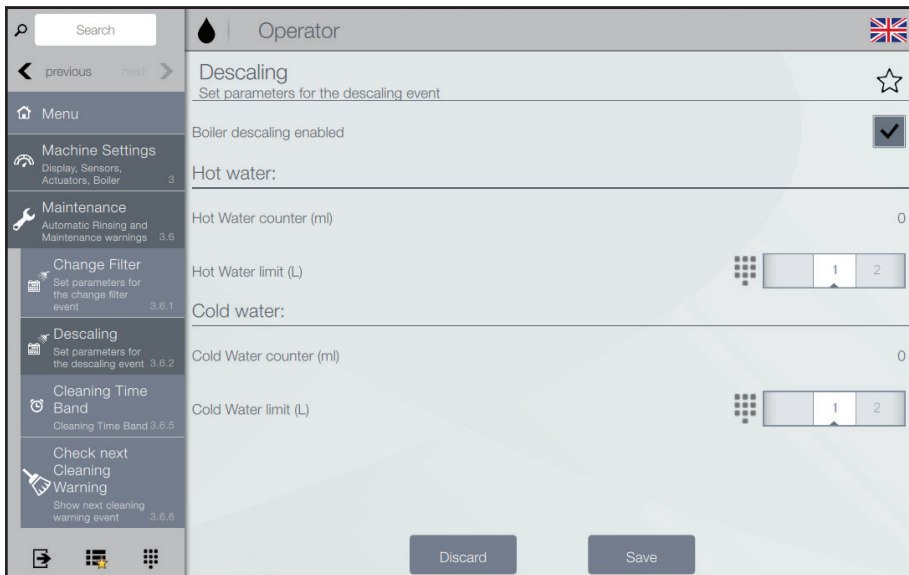

Afb. 6.13 - Ontkalken

Ontkalken

- Tik op de menu-items 3 > 3.6 > 3.6.2
- Schakel de functie Ontkalken in als u de boiler en andere apparatuur met regelmatige intervallen wilt ontkalken (afb. 6.13).
- Stel de waterlimiet van heet en koud water voor het ontkalken in.
- Tik op “Opslaan” om de gewijzigde waarden te bewaren
OF
Tik op “Negeren” om de functie te verlaten zonder op te slaan.

Reinigingsdagen

- Tik op de menu-items 3 > 3.6 > 3.6.5

Pas de automatische reinigingsinstellingen van het apparaat aan:

- wanneer /als de programma's voor Volledige reiniging / Spoelen moeten worden uitgevoerd
- de weekdays voor het uitvoeren van de programma's voor Volledige reiniging / Spoelen

U kunt automatische cycli voor Volledige reiniging / Spoelen toevoegen en verwijderen.

De automatische was-/spoelbeurten gebruiken heet water: verbrandingsgevaar.



Let op:

Om de voedselveiligheid te garanderen is het verplicht om het "Volledige reiniging"-programma minimaal één keer per week uit te voeren.

Bij de melk-koffie- en choco-koffie-versies dient u ook nog het "Spoelen"-programma minimaal één keer per week uit te voeren.

Bepaal reinigingsdagen

Als u een Koffie-Koffie-versie hebt, hoeft het apparaat het "Volledige reiniging"-programma maar één keer per week uit te voeren. U kunt elke gewenste dag selecteren.

Als u een Melk-Koffie- of een Choco-Koffie-versie hebt, moet het apparaat de "Volledige reiniging"- en "Spoelen"-programma's minimaal één keer per week uitvoeren.

U moet minimaal twee dagen selecteren met een maximum interval van 4 dagen.

De onderstaande tabel geeft aan welke dagen gecombineerd kunnen worden (rood = Volledige reiniging, grijs = Spoelen).

Zo	Ma	Di	Wo	Do	Vr	Za
Zo	Ma	Di	Wo	Do	Vr	Za
Zo	Ma	Di	Wo	Do	Vr	Za
Zo	Ma	Di	Wo	Do	Vr	Za
Zo	Ma	Di	Wo	Do	Vr	Za
Zo	Ma	Di	Wo	Do	Vr	Za
Zo	Ma	Di	Wo	Do	Vr	Za



Noot:

U kunt altijd meer dagen voor "Volledige reiniging" en/of "Spoelen" instellen dat het minimaal vereiste aantal dagen.

Dranktellers / statistieken ***(menu sectie 4)***

Statistieken weergeven

- Tik op de menu-items 4 > 4.2 > 4.2.1

Toont dranktellers met:

- het aantal uitgegeven dranken
- datum en tijd van laatste uitgifte

Statistieken resetten

- Tik op de menu-items 4 > 4.2 > 4.2.2

Een counter resetten:

- Tik op de “Nu resetten”-knop om de teller van het betreffende drankje op nul te zetten.

Audit weergeven

Zie hoofdstuk “7 Betaalsystemen” voor beschrijvingen over de functie Audit weergeven.

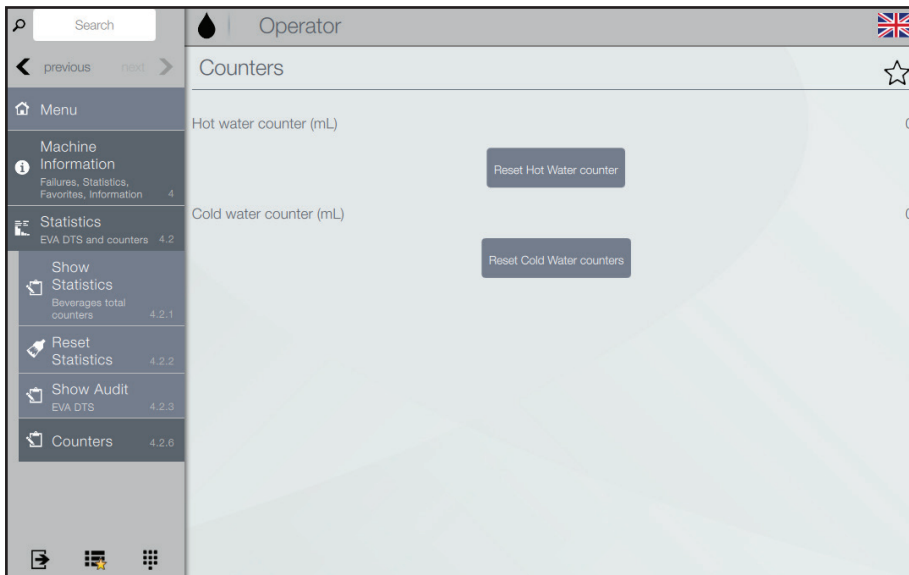

Afb. 6.14 - Totaal waterteller

Totaal waterteller

- Tik op de menu-items 4 > 4.2 > 4.2.6
- Tik op "vorige" om het menu te veranderen zonder wijziging
- Tik op " Heet-waterteller resetten" om de heet-waterteller op nul te zetten (afb. 6.14)
- Tik op " Koud-waterteller resetten" om de koud-waterteller op nul te zetten

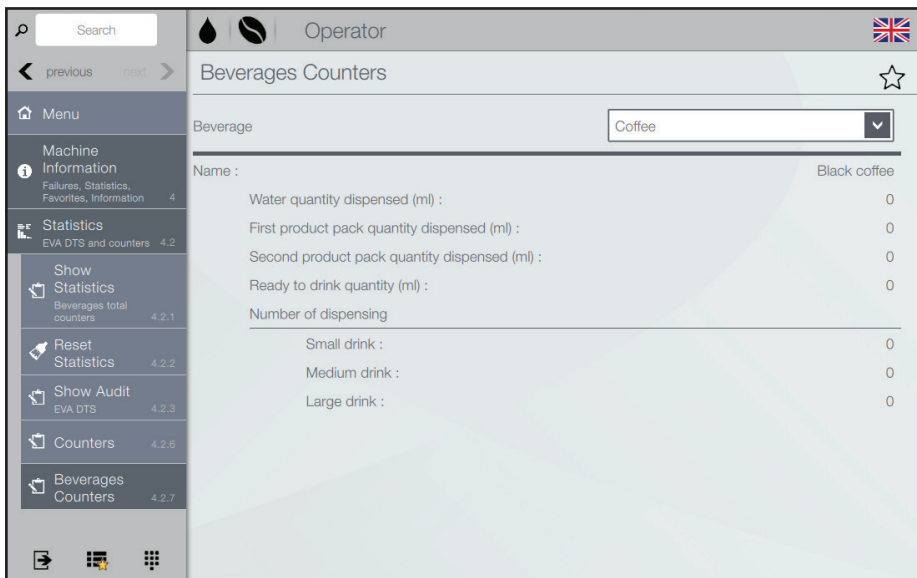

Afb. 6.15 - Dranktellers

Dranktellers

- Tik op de menu-items 4 > 4.2 > 4.2.7
- Tik op het vervolkeuzemenu “Drankje” om de gewenste drank te selecteren (afb. 6.15).

Het water, ingrediënt en hoeveelheden klaar om te drinken van de gewenste drank worden weergegeven. Het aantal uitgiftes van small, medium en large dranken wordt vermeld.

Operatorinformatie

- Tik op de menu-items 4 > 4.6

Deze functie maakt het mogelijk om contactinformatie (naam en telefoonnummer) van de operator in te voeren.

Deze informatie wordt weergegeven in geval van bepaalde fouten.

U kunt bepalen of de informatie moet worden weergegeven voor fouten die de apparatuur blokkeren en/of voor fouten die de apparatuur niet blokkeren.

Eco (menu sectie 5)

De Eco-functie maakt het mogelijk om parameters in te schakelen, te wijzigen en om de periodes van de eco-modus van het apparaat in te stellen.

Instellingen

- Tik op de menu-items 5 > 5.1

Schakelt de eco-functies in en uit.

Het apparaat biedt de mogelijkheid om enkele eco-profielen te beheren.

Sommige parameters van elk eco-profiel kunnen worden aangepast.

- “Softmodus”-profiel

Dit profiel maakt het mogelijk om energie te besparen gedurende de tijd dat het apparaat niet wordt gebruikt.

Zodra er een keuze wordt gemaakt, is de energiebesparing uitgeschakeld.

U kunt:

- het aantal minuten van inactiviteit van het apparaat instellen waarna het profiel wordt ingeschakeld

- de verlaagde temperatuur van de boiler in de energiebesparingsfase instellen
- de helderheid van het touchscreen instellen op normaal, laag, of uit.

- “Deepmodus”-profiel

Dit profiel is actief tijdens de ingestelde periodes.

Tijdens de ingestelde periodes wordt de boiler temperatuur verlaagd naar de aangepaste energiebesparende temperatuur.

U kunt:

- de verlaagde temperatuur van de boiler in de energiebesparingsfase instellen
- instellen hoeveel minuten vóór het einde van de periode te beginnen met het verwarmen van de boiler (bijv. 5 minuten voor het einde van de periode, de verwarmingscyclus van de boiler wordt geactiveerd om de bedrijfstemperatuur te bereiken).
- de helderheid van het touchscreen instellen op normaal, laag, of uit.

Tijdstippen energiebesparing

- Tik op de menu-items 5 > 5.2

De periodes van een eco-profiel instellen (afb. 6.16):

- Tik op de gewenste werkdag om de periode in te stellen.
- Tik op “Gebeurtenis toevoegen”.
- Tik op de profielregel (normaal/soft/deep) om een periode te plaatsen.
- Sleep de periode, indien nodig, om de exacte tijd in intervallen van 15 minuten in te stellen.
- Voeg zoveel periodes als vereist toe.

Een periode verwijderen:

- Tik op “Gebeurtenis verwijderen”.
- Tik op de te verwijderen periode.

Een periode kopiëren:

U kunt de instellingen voor elke dag van de week of voor een enkele dag kopiëren:

- Tik op “Kopiëren dag profiel” en vervolgens
 - Tik op “Plakken dag profiel op alle dagen”.
- OF

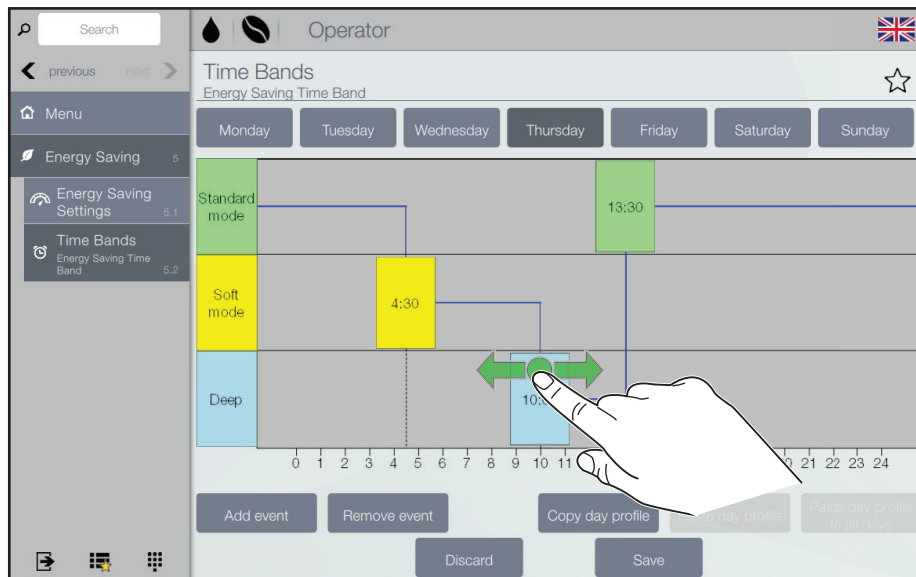

Afb. 6.16 - Tijdstippen energiebesparing

- Tik op de vereiste werkdag.
- Tik op “Plakken dag profiel”.

De eco-profielen opslaan:

- Tik op “Opslaan”.

Betaalsystemen (menu sectie 6)

Voor beschrijvingen inzake functies en aanpassingen voor betalingssystemen, zie hoofdstuk "7 Betaalsystemen".

Systeem (menu sectie 8)

Instellingen datum / tijd

- Tik op de menu-items 8 > 8.3

Instellingen van datum / tijd aanpassen:

- Tik op het -pictogram voor Datum-en/of Tijd-waarden
- Stel de gewenste waarden in via het toetsenblok of de waardekiezer, zie pagina 24.
- Tik op "Opslaan" om de gewijzigde waarden te bewaren
OF
Tik op "Negeren" om de functie te verlaten zonder op te slaan.

Talen

- Tik op de menu-items 8 > 8.4

Taal aanpassen:

- Sleep de items van de gewenste landen naar de betreffende posities in het menu.
- Tik op "Opslaan" om de gewijzigde waarden te bewaren
OF
Tik op "Negeren" om de functie te verlaten zonder op te slaan.

Informatie

- Tik op de menu-items 8 > 8.9

Maakt het mogelijk om alle informatie over de apparaatsoftware (versie, gebruikte thema, configuratie...) te bekijken

7 - BETAALSYSTEMEN

Inleiding

Dit hoofdstuk beschrijft het bedrijf en de reeks functies van de betaaleenheden die worden gebruikt in verband met een Excellence Touch-apparaat.

Als een operator die instellingen mag wijzigen en munten kan verwerken dient u dit hoofdstuk zorgvuldig te lezen om er zeker van te zijn dat u de bediening van de betaling begrijpt.

De betaaleenheid is ontworpen voor apparaten van de Excellence Touch-serie. Hij is beschikbaar in de volgende systeemversies:

- Muntwisselaar
- Kaartlezer

De betaaleenheid heeft een aparte behuizing die is bevestigd aan de rechterzijde van het apparaat.

De betaaleenheid is gemaakt voor automaatdranken uit het apparaat.

Bovendien kunt u de functie van de betaaleenheid beheren door periodes in te stellen voor verschillende prijzen en gratis verkoop.

Verscheidene betaalfuncties

Contanten actie (menu 1.3)



Noot:

Uitsluitend ingeschakeld voor modellen met betalingssysteem met muntwisselaar.

- Tik op de menu-items 1 > 1.3

Met de inbegrepen functies kunt u:

- muntbuizen legen
- munten laden voor muntdoosfunctie
- de totale hoeveelheid geld in het muntmechanisme controleren

Audit weergeven (menu 4.2.3)

- Tik op de menu-items 4 > 4.2 > 4.2.3

Geeft het totale aantal betalingen en de totale uitgiften sinds de laatste reset van dranktellers (statistieken) voor elke selectie weer.

De auditgegevens kunnen worden weergegeven op:

- Betaalde uitgifte
- Vrije verkoop uitgifte
- Test verkoop uitgifte
- Audit contanten
- Ingrediënten

Prijzen (menu sectie 6)

Valuta-symbool

- Tik op de menu-items 6 > 6.2 > 6.2.1
- Stel het valuta-symbool in voor de prijzweergave.

Wereldwijde drankprijzen

De fabrieksinstellingen definiëren dezelfde prijs voor alle dranken (wereldwijde prijs):

- Tik op de menu-items 6 > 6.2 > 6.2.2
- Pas alle drankprijzen gelijktijdig aan.

Drankprijs

Het is mogelijk om voor elke drank een andere prijs dan de wereldwijde prijs in te stellen:

- Tik op de menu-items 6 > 6.2 > 6.2.3
- Selecteer de gewenste drank en wijzig de prijs.

Code gratis verkoop

- Tik op de menu-items 6 > 6.2 > 6.2.4
- De code voor gratis verkoop inschakelen/uitschakelen/wijzigen (afb. 7.1)

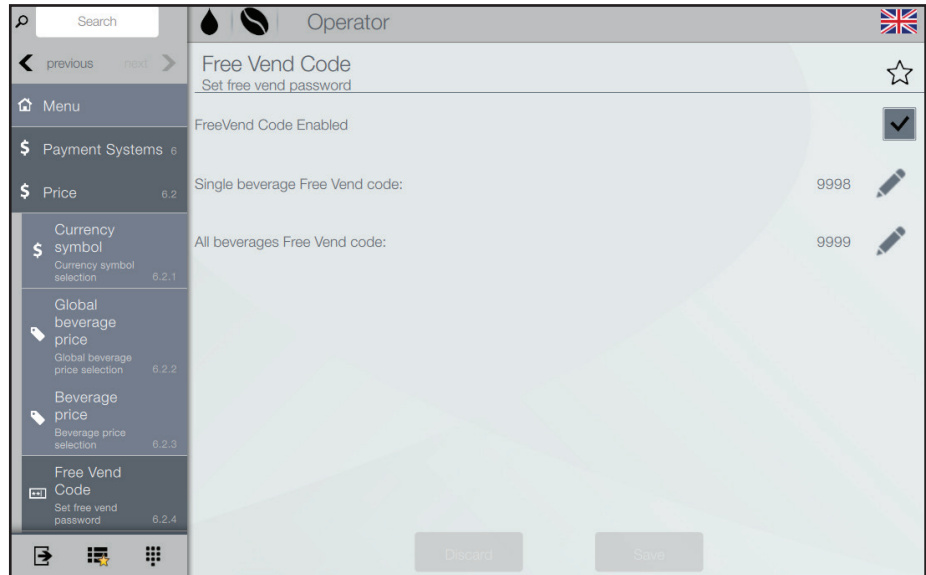

Afb. 7.1 - Code gratis verkoop

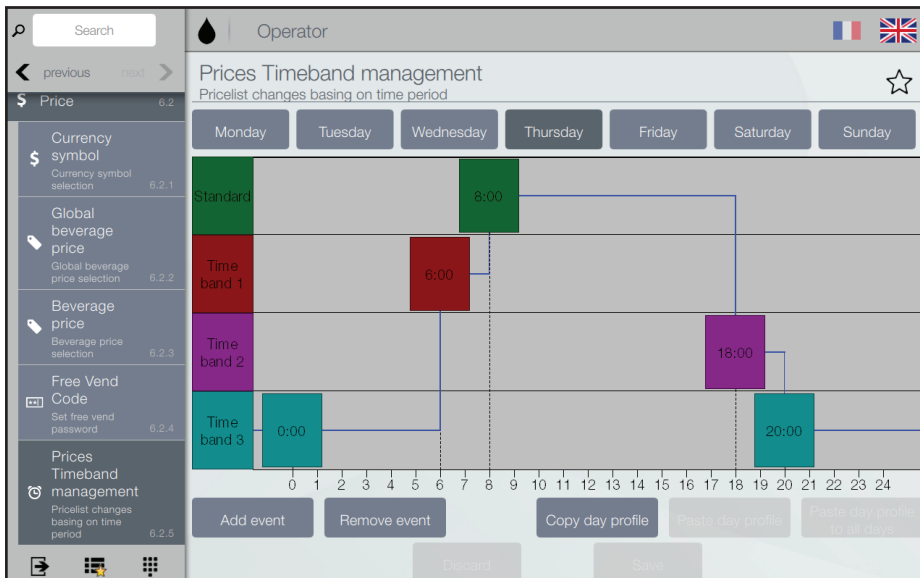

Afb. 7.2 - Beheer tijdstippen prijzen

Beheer tijdstippen prijzen

- Tik op de menu-items 6 > 6.2 > 6.2.5

De periodes van een prijsprofiel instellen (afb. 7.2):

- Tik op de gewenste werkdag om de periode in te stellen.
- Tik op "Gebeurtenis toevoegen".
- Tik op de profielregel (Standaard, Tijdstip 1, 2, of 3) om een periode te plaatsen.
- Sleep de periode, indien nodig, om de exacte tijd in intervallen van 15 minuten in te stellen.
- Voeg zoveel periodes als vereist toe.

Een periode verwijderen:

- Tik op "Gebeurtenis verwijderen".
- Tik op de te verwijderen periode.

Een periode kopiëren:

U kunt de instellingen voor elke dag van de week of voor een enkele dag kopiëren:

- Tik op "Kopiëren dag profiel" en vervolgens
 - Tik op "Plakken dag profiel op alle dagen". OF
 - Tik op de vereiste weekdag.
 - Tik op "Plakken dag profiel".

De eco-profielen opslaan:

- Tik op "Opslaan".

Protocollen van betalingssysteem (menu sectie 7)

U kunt de volgende protocollen voor de beschikbare betalingssystemen instellen en de gerelateerde functies beheren.

Sommige parameters die gedeeld worden met verscheidene betalingssystemen behouden het instelpunt, zelfs als u het type systeem wijzigt.

Validator:

Onmiddellijk wisselgeld (standaard: uitgeschakeld)

Het bedrag met betrekking tot een selectie wordt in het algemeen omgewisseld nadat de machine het signaal "Succesvolle uitgifte" heeft verstuurd.

Wanneer u deze functie inschakelt, wordt het contantensignaal aan het begin van de uitgiftecyclus verzonden.

Het instellen van deze parameter is verplicht.

Positie decimale punt

Het instellen van de decimale komma, bijv.:

0 - decimale komma uitgeschakeld

1 - XXX,X (één decimale plaats)

2 - XX,XX (twee decimale plaatsen)

3 - X,XXX (drie decimale plaatsen)

Boekingstijd (standaard: 7 seconden)

Het instellen hoelang het apparaat het nog resterende benodigde bedrag om de selectie uit te geven weergeeft voor betalingen in contanten.

Regel/waarde-associatie

Wanneer het scherm zich bevindt in de "REGEL-WAARDE ASSOC"-functie (regelprogrammering) van het "programmeren"-menu, kunt u de waarde van de 6 muntregel van de validator variëren van A tot F.

Kredietprogrammering (te veel betaald)

U kunt besluiten om:

- het teveel aan tegoed voor de selectie te wisselen na een goed gedefinieerde tijdsinterval in seconden (parameter "verwijderd 000")
- het teveel aan tegoed voor de selectie beschikbaar te houden voor een volgende selectie (parameter "behouden")

Executive:

Versie van muntmechanisme

U moet kiezen uit de volgende betalingssystemen voor het Executive-systeem:

- Standaard
- Prijs vasthouden
- UKEY (prijs vasthouden prijsweergave)

Onmiddellijk wisselgeld (standaard: uitgeschakeld)

Het bedrag met betrekking tot een selectie wordt in het algemeen omgewisseld nadat het apparaat het signaal "Succesvolle uitgifte" heeft verstuurd.

Wanneer u deze functie inschakelt, wordt het contantensignaal aan het begin van de uitgiftecyclus verzonden.

Het instellen van deze parameter is verplicht.

Boekingstijd (standaard: 7 seconden)

Het instellen hoelang het apparaat het nog resterende benodigde bedrag om de selectie uit te geven weergeeft voor betalingen in contanten.

BDV:

Onmiddellijk wisselgeld (standaard: uitgeschakeld)

Het bedrag met betrekking tot een selectie wordt in het algemeen omgewisseld nadat het apparaat het signaal “Succesvolle uitgifte” heeft verstuurd.

Wanneer u deze functie inschakelt, wordt het contantensignaal aan het begin van de uitgiftecyclus verzonden.

Het instellen van deze parameter is verplicht.

Boekingstijd (standaard: 7 seconden)

Het instellen hoelang het apparaat het nog resterende benodigde bedrag om de selectie uit te geven weergeeft voor betalingen in contanten.

Uitgiftetype

De bedrijfsmodus instellen op meervoudige of enkele uitgifte. In geval van meervoudige uitgifte wordt er niet automatisch wisselgeld gegeven aan het einde van een succesvolle uitgifte, maar het tegoed blijft beschikbaar voor verdere uitgifte. Als u op de wisselgeldknop drukt, wordt het resterende tegoed teruggegeven als de waarde lager is dan de maximum waarde voor wisselgeld.

Geld teruggeven (escrow hendel)

Het inschakelen/uitschakelen van geldteruggave (door de wisselgeldtoets in te drukken) als er geen uitgifte is geweest. Indien ingeschakeld zal deze functie de munten teruggeven, zelfs als de eerste uitgiftecyclus niet is uitgevoerd. Indien een uitgifte om wat voor reden dan ook niet is uitgevoerd, wordt het wisselgeld teruggeven.

Maximum tegoed

Gebruik deze functie om het maximaal geaccepteerde tegoed voor ingeworpen munten te definiëren.

Maximum wisselgeld

U kunt een limiet instellen voor het totaalbedrag aan wisselgeld dat het muntmechanisme zal betalen zodra u op de wisselgeldknop drukt of na één enkele uitgifte. Het tegoed boven het bedrag dat u in deze functie hebt geprogrammeerd zal worden geïnd.

Geaccepteerde munten

Het definiëren van de munten die zullen worden geaccepteerd onder de munten die worden herkend door de validator. Controleer het etiket dat de positie van de munten weergeeft op het muntmechanisme voor de munt/waarde-overeenstemming.

Geaccepteerde munten voor wisselgeld

Het programmeren van het weigeren van een munt in geval van “exact bedrag”. Controleer het etiket dat de positie van de munten weergeeft op het muntmechanisme voor de munt/waarde-overeenstemming.

Vergelijking exact wisselgeld

Het definiëren van de combinatie van lege buizen bedoeld om het muntmechanisme in de “exact bedrag”-modus te zetten. Alle mogelijke combinatie van lege buizen worden hieronder vermeld.

Omwille van de eenvoud wordt de combinatie beschreven met verwijzing naar buizen A, B en C, waar buis A de munten met de laagste waarde ontvangt en buis C de munten met de hoogste waarde.

0 = A of (B en C)

1 = A en B en C

2 = alleen A en B

3 = A en (B of C)

4 = alleen A

5 = alleen A of B (standaard)

6 = A of B of C

7 = alleen A of B

8 = alleen A of C

9 = alleen B en C

10 = alleen B

11 = alleen B of C

12 = alleen C

Distributieknoppen

Gebruik deze functie om de knoppen op het muntmechanisme in of uit te schakelen om de munten in de wisselgeldbuizen te werpen.

C.P.C.-eenheid

Het is bedoeld om het muntmechanisme te informeren of enkele randapparatuureenheden geïnstalleerd of verwijderd zijn van de seriële verbinding (randapparatuureenheden van het C.P.C-type - de standaard controle-eenheid is altijd ingebed).

Exact wisselgeld (minimum buisniveau)

Om de gebruiker vooraf te waarschuwen voor “exacte bedrag inwerpen” door een aantal munten tussen 0 en 15 toe te voegen aan het aantal munten dat geprogrammeerd is om de status van volle wisselgeldbuizen vast te stellen.

VMC gratis verkoop

De meeste betalingssystemen met een BDV-protocol is bedoeld om de gratis-verkoopfunctie te beheren.

Er zijn echter enkele betalingssystemen die deze functie niet hebben.

In dit geval is het nodig om de VMC (vending machine control, standaard uitgeschakeld) gratis verkoop in te schakelen en de prijs van selecties in te stellen op nul als sommige selecties gratis worden uitgegeven.

MDB:

Onmiddellijk wisselgeld (standaard: uitgeschakeld)

Het bedrag met betrekking tot een selectie wordt in het algemeen omgewisseld nadat het apparaat het signaal “Succesvolle uitgifte” heeft verstuurd.

Wanneer u deze functie inschakelt, wordt het contantensignaal aan het begin van de uitgiftecyclus verzonden.

Het instellen van deze parameter is verplicht.

Positie decimale punt

Het instellen van de decimale komma, bijv.:

0 - decimale komma uitgeschakeld

1 - XXX,X (één decimale plaats)

2 - XX,XX (twee decimale plaatsen)

3 - X,XXX (drie decimale plaatsen)

Boekingstijd (standaard: 7 seconden)

Instellen hoelang het apparaat het nog resterende benodigde bedrag om de selectie uit te geven weergeeft.

Uitgiftetype

De bedrijfsmodus instellen op meervoudige of enkele uitgifte. In geval van meervoudige uitgifte wordt er niet automatisch wisselgeld gegeven aan het einde van een succesvolle uitgifte, maar het tegoed blijft beschikbaar voor verdere uitgifte. Indien u op de wisselgeld-knop drukt (indien de functie is ingeschakeld), wordt het overige tegoed teruggegeven tot de maximum wisselgeldwaarde.

Verplichting om te kopen

Het inschakelen/uitschakelen van de bediening van de wisselgeldknop voorafgaand aan uitgifte van een product.

- AAN: het wisselgeld wordt teruggegeven na de selectie van een product
- UIT: het wisselgeld wordt direct na het indrukken van de wisselgeldknop teruggegeven (het apparaat werkt als een wisselapparaat)

Maximum tegoed

Gebruik deze functie om het maximaal geaccepteerde tegoed voor ingeworpen munten te definiëren.

Maximum wisselgeld

U kunt een limiet instellen voor het totaalbedrag aan wisselgeld dat het muntmechanisme zal betalen zodra u op de wisselgeldknop drukt of na één enkele uitgifte. Het tegoed boven het bedrag dat u in deze functie hebt geprogrammeerd zal worden geïnd.

Geaccepteerde munten

Het definiëren van de munten die zullen worden geaccepteerd onder de munten die worden herkend door de validator als de wisselgeldhuizen vol zijn. Controleer de configuratie van het muntmechanisme voor de munt-waarde-overeenstemming.

Teruggegeven munten

Definiëren welke munten van de beschikbare munten in de huizen zullen worden gebruikt om wisselgeld te geven. Deze parameter is uitsluiten actief met de muntmechanismen die niet bedoeld zijn voor het automatisch beheren van de keuze van de bus die in gebruik is (automatische wisselaar uitbetaling). Controleer de configuratie van het muntmechanisme voor de munt-waarde-overeenstemming.

Geaccepteerde biljetten

Definiëren van de munten die zullen worden geaccepteerd onder de munten die worden herkend door de lezer. Controleer de configuratie van de lezer voor de biljet/waarde-overeenstemming.

Geaccepteerde munten voor exact wisselgeld

Definiëren van de munten die zullen worden geaccepteerd onder de munten die worden herkend door de validator als de machine in de “exact bedrag”-modus is. Controleer de configuratie van het muntmechanisme voor de munt-waarde-overeenstemming.

Geaccepteerde biljetten voor exact wisselgeld

Definiëren welke biljetten zullen worden geaccepteerd onder de biljetten die worden herkend door de lezer als de machine in de “exact bedrag”-modus is. Controleer de configuratie van de lezer voor de biljet/waarde-overeenstemming.

Geldloos privé

Om de privacy van de gebruikers te beschermen is deze functie bedoeld om de tekenreeks “-----” weer te geven in plaats van het tegoed op het geldloze systeem.

Resterend tegoed

U kunt besluiten om enig tegoed boven het bedrag van de selectie te innen na verloop

van een goed gedefinieerde tijdsinterval (later verwijderd) of om het ter beschikking van de gebruiker te laten (behouden).

Cash-verkoop-opdracht

De functie wordt gebruikt als bewijs dat er geldtransacties zijn uitgevoerd met behulp van een geldloos systeem.

De beschikbare waarden worden hieronder weergegeven:

- 0 standaard bedrijf: geldtransactie worden als zodanig geregistreerd
- 1 gedwongen verzending naar geldloos 1: contante transacties worden geregistreerd als transacties uitgevoerd door het eerste geldloze systeem
- 2 gedwongen verzending naar geldloos 2: contante transacties worden geregistreerd als transacties uitgevoerd door het tweede geldloze systeem

Parallelapparaat

Gebruik deze functie om de aanwezigheid van een validator of parallelle biljetlezer in te schakelen om de sleutels op te laden.

Vergelijking exact wisselgeld

Om te kiezen uit 15 verschillende controle-algoritmen om het apparaat in staat te stellen het wisselgeld aan het einde van de selectie te geven.

Elk algoritme controleert een reeks vereisten (het aantal munten in de buizen of de lege of volle toestand) van de buizen die het muntmechanisme zal gebruiken om het wisselgeld te geven. De “Geen wisselgeld”-conditie doet zich voor wanneer de buizen die aan het gekozen algoritme zijn toegewezen, het minimumniveau aan munten hebben bereikt (“Minimum buisniveau”-parameter). Omwille van de eenvoud wordt de combinatie beschreven met verwijzing naar buizen A, B, C en D, waar buis A de munten met de laagste waarde ontvangt en buis D de munten met de hoogste waarde.

0 = A of B of C of D

1 = A of B

2 = C of D

3 = A of D

4 = alleen A

5 = alleen B

6 = alleen C

7 = A en D

8 = C en D

9 = A en B
10 = A en B en C en D
11 = A en C of A en D
12 = alleen A of C en D
13 = alleen D
14 = A en B en C

Bijvoorbeeld: de "10"-vergelijking geeft het bericht "Geen wisselgeld" weer als alle vier de buizen het minimumniveau hebben bereikt.

De "04"-vergelijking geeft het bericht "Geen wisselgeld" alleen weer als buis A (munt met een lagere waarde) het minimumniveau van munten heeft bereikt.

Maximum tegoed op geldloze sleutel

Gebruik deze functie om het maximale tegoed in te stellen dat een geldloze kaart/sleutel kan hebben om te worden geaccepteerd door het systeem. Als de sleutel een hogere waarde heeft, zal deze worden geweigerd. De instelwaarde zal altijd hoger zijn dan of gelijk aan de waarde die is ingesteld voor de "Maximum contanten herwaarderen"-functie.

De instelwaarde zal altijd hoger zijn dan of gelijk aan de waarde die is ingesteld voor de "Maximum contanten herwaarderen"-functie; indien aangepast en lager, dan zal deze automatisch worden ingesteld op dezelfde waarde als de waarde voor "Maximum contanten herwaarderen".

Geldloze sleutel maximaal opgeladen

De functie wordt gebruikt om het maximum tegoed dat u op een sleutel- of kaartsysteem kunt laden in te stellen.

Minimum buisniveau

Om een aantal munten tussen 0 en 15 in te stellen om de toestand van volle wisselgeldbuizen vast te stellen en om de gebruiker de waarschuwing "exact bedrag inwerpen" te geven.

Biljetlezerfunctie (biljet herwaarderen)

Om de biljetlezer in te schakelen uitsluitend om het tegoed op het geldloze systeem op te laden (sleutel of kaart).





Ongedefinieerd tegoed contanten

Deze functie is bedoeld om geldloze betalingsystemen (sleutel of kaart) te accepteren of niet als het geldloze systeemtegoed niet is gedefinieerd.

Gebruikersgroepen

De functie wordt gebruikt om een prijslijst (lijst 1, lijst 2 en lijst 3) te associëren met de gebruikersgroepen (van 1 tot 5). Alle gebruikersgroepen worden standaard met de lijst geassocieerd.

8 - PROBLEMEN OPLOSSEN

Melding	Oorzaak	Oplossing
	<p>Het productpak is:</p> <ol style="list-style-type: none"> 1. leeg 2. foutief geplaatst 3. of niet aanwezig 	<ol style="list-style-type: none"> 1. Vervang het lege productpak, <i>zie pagina 11</i>. 2. Controleer of het productpak correct is geplaatst, <i>zie pagina 11</i>. 3. Plaats een productpak. Bel de operator als er een telefoonnummer wordt weergegeven op het scherm.
	<p>Het water in de boiler is nog niet voldoende opgewarmd.</p>	<ul style="list-style-type: none"> • De uitgifte van dranken blijft geblokkeerd totdat de juiste temperatuur is bereikt.
	<p>Het apparaat dient gereinigd te worden.</p>	<ul style="list-style-type: none"> • Voer het reinigingsprogramma dezelfde dag nog uit, <i>zie pagina 16</i>. Bel de operator als er een telefoonnummer wordt weergegeven op het scherm.
 <p>dranken zijn grijs</p>	<p>De drankuitgifte is geblokkeerd omdat het apparaat niet op tijd is gereinigd.</p>	<ul style="list-style-type: none"> • Voer het reinigingsprogramma onmiddellijk uit, <i>zie pagina 16</i>. Bel de operator als er een telefoonnummer wordt weergegeven op het scherm.
	<p>Het waterfilter van het apparaat dient vervangen te worden.</p>	<ul style="list-style-type: none"> • Neem contact op met service om het waterfilter te laten vervangen.

Melding	Oorzaak	Oplossing
Err 17/18/19	Watersysteemfout	<ul style="list-style-type: none"> • Controleer de watertoevoer naar het apparaat, open de kraan volledig. • Tik op de "Lijst met Actieve Storingen" in het programmeermenu en tik vervolgens op het pictogram "Reset Storingen". Neem contact op met service als de fout blijft bestaan.
Err 30/31	Koelingsfout	<ul style="list-style-type: none"> • Controleer de ventilatie en omgevingstemperatuur van het apparaat en reinig, indien nodig, het condensatierooster. • Tik op de "Lijst met Actieve Storingen" in het programmeermenu en tik vervolgens op het pictogram "Reset Storingen". Neem contact op met service als de fout blijft bestaan.
Err 60/61/63	Mixerkom(men) niet gedetecteerd	<ul style="list-style-type: none"> • Controleer of beide mixerkommen correct zijn geplaatst. Neem contact op met service als de fout blijft bestaan.
Er lekt water uit een heetwater-uitgiftepunt of een productuitgiftepunt.	Kalkdeeltjes blokkeren het respectievelijke uitgifteventiel, het kan niet volledig sluiten.	<ul style="list-style-type: none"> • Voer het "Spoelen"-programma uit, <i>zie pagina 17</i>. Neem contact op met service als het probleem blijft bestaan.
Het apparaat reageert niet op tikken op het touchscreen.	De software is vastgelopen.	<ul style="list-style-type: none"> • Reset het apparaat: Haal de stekker uit de wandcontactdoos en sluit hem na 5 seconden weer aan. Neem contact op met service als het probleem blijft bestaan.

9 - SPECIFICATIES

Versies*	Melk-Koffie	Koffie-Koffie (installatieset „Conversie Koffie-Koffie“)
Afmetingen		
	Hoogte	Deur gesloten: 692 mm / 27,24 in (Deur open: 920 mm / 36,2 in)
	Breedte	380 mm / 14,96 in
	Diepte	524 mm / 20,63 in
Gewicht		
	leeg	38,5 kg / 86 lbs
	gevuld	49 kg / 108 lbs
Maximum hoogte kop/kan		
	Koppen:	157 mm / 6,2 in
	Kannen:	157 mm / 6,2 in (met lekbak) 207 mm / 8.2 in (zonder lekbak of bij gebruik van de <i>optionele</i> kannenuitbreiding)
Ingrediëntcapaciteit		2 wegwerp Bag-in-Box (BIB)-Ingrediëntpakken met een capaciteit van: 2 liter / 0,53 gal (koffie en melk), of 1,25 liter / 0,33 gal (koffie), of 0,75 liter / 0,20 gal (melk)
Drankcapaciteit		300 koppen van 100 ml / 3,3 fl. oz. per uur bij 3,3 kW (230V)
Boiler-inhoud		6 liter / 1,58 gal

Standaard wateraansluiting	1/2"- of 3/8"-wateraansluiting met 3/4" BSP-koppelstuk Drinkwatertoevoer met stopventiel Max. waterinvoertemperatuur 60°C / 140°F								
Dynamische druk	Min. 0,8 bar bij 10 l/min - 11 psi bij 2,6 gal/min								
Statische druk	Max. 10 bar - 140 psi								
Aansluiting voor heet water	Alleen via koperen leidingen								
Aansluiting waterkoeler	Dynamische druk: min. 0,8 bar bij 1,2 l/min - 11 psi bij 0,7 gal/min								
Koelmiddel	0,035 kg of R134a								
Elektrische specificaties	<ul style="list-style-type: none"> • Via netsnoer en plug 1,80 m / 70,9 in • Directe aansluiting conform de veiligheidsvoorschriften <p>Zie het typeplaatje voor het aansluitvermogen.</p> <table> <tr> <td>1-Fase bedrijf Europa:</td> <td>max. 3,3 kW bij 230-240 VAC (16A)</td> </tr> <tr> <td>3-fase bedrijf Europa:</td> <td>max. 8,9 kW bij 400 VAC (3×16A)</td> </tr> <tr> <td>1-fase bedrijf Noord-Amerika:</td> <td>max. 1,4 kW bij 120 VAC (20A)</td> </tr> <tr> <td>2-fase bedrijf Noord-Amerika:</td> <td>max. 9,0 kW bij 120/240 VAC (50A)</td> </tr> </table>	1-Fase bedrijf Europa:	max. 3,3 kW bij 230-240 VAC (16A)	3-fase bedrijf Europa:	max. 8,9 kW bij 400 VAC (3×16A)	1-fase bedrijf Noord-Amerika:	max. 1,4 kW bij 120 VAC (20A)	2-fase bedrijf Noord-Amerika:	max. 9,0 kW bij 120/240 VAC (50A)
1-Fase bedrijf Europa:	max. 3,3 kW bij 230-240 VAC (16A)								
3-fase bedrijf Europa:	max. 8,9 kW bij 400 VAC (3×16A)								
1-fase bedrijf Noord-Amerika:	max. 1,4 kW bij 120 VAC (20A)								
2-fase bedrijf Noord-Amerika:	max. 9,0 kW bij 120/240 VAC (50A)								
Milieuspecificaties									
Geluidsniveau	Het met A geëvalueerde geluidsdrukkniveau van het apparaat is minder dan 48 dB.								
Omgevingstemperatuur voor installatie en gebruik	Tussen 5°C / 41°F en 32°C / 90°F								
Naleving	VDE, CE (2006/42/EC machinerichtlijn, 2004/108/EC richtlijn inzake elektromagnetische compatibiliteit, 2002/72/EC voedselveiligheid)								

De fabrikant behoudt het recht specificaties te wijzigen zonder kennisgeving vooraf.

BIJLAGE A - INTERNATIONALE LIJST MET STEKKERS

Land	Type stekker	Fabrikant/handelsmerk	Type/model	Technische gegevens	Norm	Conformiteitsmarkering(en)
VK	Type G	Patelec Elpena/Ningbo	MUK	3G0,75/1/1,5	BS 1363-1	BSI/HAR
Japan	Type B	Patelec Ningbo	42	3x0,75/1,25/2	JIS C8303, JIS C8306	PSE/JET
Australië	Type I	Patelec Elpena/Ningbo	161-165	3G0,75/1/1,5	AS/NZS 3112	NSW GOVERNMENT
Zuid-Korea	Type C	Patelec Ningbo	152 KOREA	2x0,75/1/1,5	K60884-1, KSC 8305	Korea Testing laboratory
	Type F	Patelec Ningbo	232 KOREA	3G0,75/1/1,5	K60884-1, KSC 8305	Korea Testing laboratory
Singapore	Type G	Patelec Ningbo	MUK	3G0,75/1/1,5	SS 145:deel 1:2010	COC
Saoedi Arabië	Type G	Patelec Ningbo	MUK	3G0,75/1/1,5	BD14004	GULF TYPE EXAMINATION CERTIFICATE
Zuid-Afrika	Type M	Patelec Elpena	507	3G0,75/1/1,5	SANS 164-1	SABS
VAE	Type G	Patelec Ningbo	MUK	3G0,75/1/1,5	BD14004	GULF TYPE EXAMINATION CERTIFICATE
Qatar	Type G	Patelec Ningbo	MUK	3G0,75/1/1,5	BD14004	GULF TYPE EXAMINATION CERTIFICATE
Rusland	Type C					
	Type F					
Egypte	Type C					
	Type F					
Thailand	Type A					
	Type B					
	Type C					
	Type F					